

Honeywell

Portable Evaporative Air Cooler
for Outdoor, Indoor & Commercial Use
Enfriador de aire portátil por evaporación
Ideal para Uso Externo, Interno y Comercial

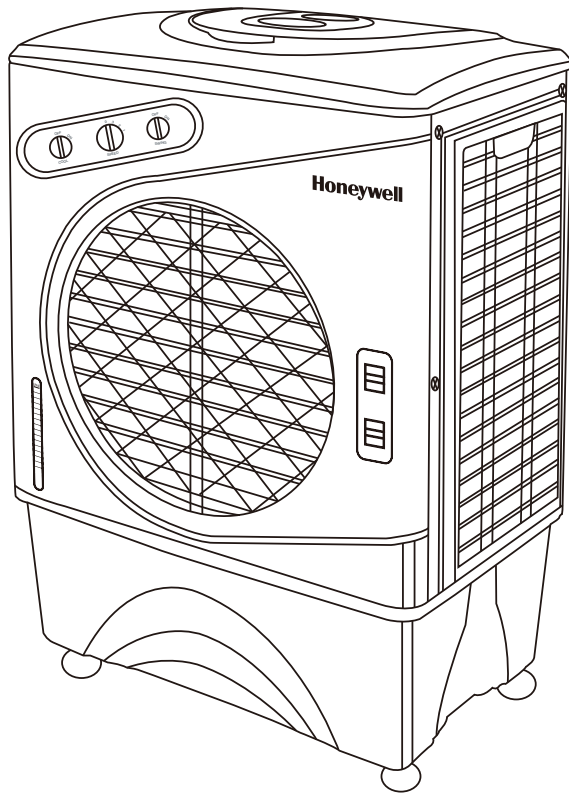

OWNER'S MANUAL

Read and save these instructions before use

MANUAL DEL USUARIO

Lea y guarde estas instrucciones antes de usar

Model: CO60PM
Modelo: CO60PM

Power rating: 220 Watts
Voltage rating: 120 Volt AC, 60Hz
Potencia: 220 Watt
Voltage: 120 Volt AC, 60Hz

For product inquiries or support, visit www.honeywellaircoolers.com
Para consultas sobre productos o soporte técnico visite: www.honeywellaircoolers.com

Customer Support : 1-800-474-2147
Centro de servicios al cliente: 1-800-474-2147

Made in P.R.C.
Fabricado en China

This page is intentionally left blank

Read all instructions carefully before setting up and operating the cooler, and please keep this instruction manual for future reference. This manual is designed to provide you with important information needed to setup, operate, maintain, and troubleshoot your cooler. Failure to follow these instructions may damage and/or impair its operation and void the warranty.

SECTION	PAGE
1. THANK YOU	2
2. USER TIPS	3
3. SAFETY	5
4. PARTS DESCRIPTION	8
5. USE & OPERATION	9
Control Panel	9
Control Knobs	10
Fill Water	11
6. CLEANING & MAINTENANCE	13
7. TROUBLESHOOTING GUIDE	15
8. TECHNICAL SPECIFICATIONS	16
9. ELECTRICAL WIRING DIAGRAM	17
10. SERVICE AND WARRANTY	18

Congratulations on your purchase of this versatile Honeywell Evaporative Air Cooler. For optimum cooling from your cooler, fill the water tank to maximum level and load ice inside the ice compartment before you turn on your air cooler.

Cooler Location (Important - Please Read!)

Place the cooler in front of an open door or window. Ensure that there is adequate cross-ventilation in the room by leaving a door or window open opposite the cooler.

Following these guideline will ensure your cooler will work as effectively as possible.

Not an Air Conditioner (Important - Please Read!)

The evaporative air cooler is not an air conditioner as it does not use a compressor or refrigerant gas. It should not be expected to cool as efficiently as a refrigerated air conditioner.

Energy Efficient, No Compressor

Honeywell Evaporative Air Coolers are built to maximize energy efficiency and keep costs low. Warm air is drawn into the cooler and enters the Honeycomb Cooling Media. Water pumped from the tank pours over the honeycomb media. As the warm air passes through the media, the water absorbs the heat, naturally cooling and humidifying the air. A fan propels the cooled air out into the room. This no-compressor system cools naturally, efficiently and inexpensively.

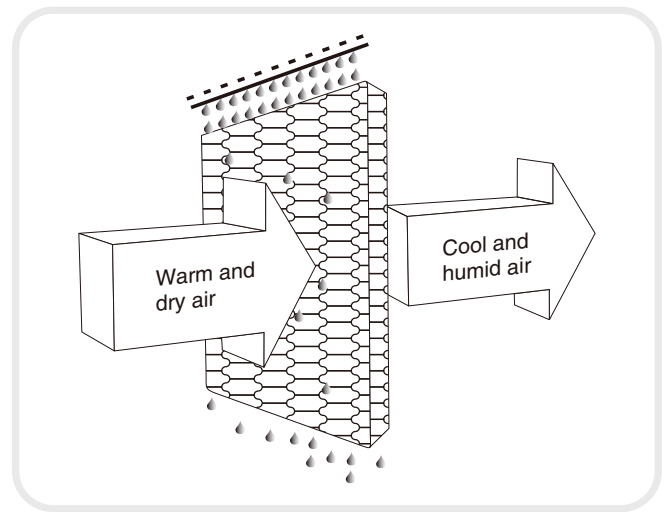
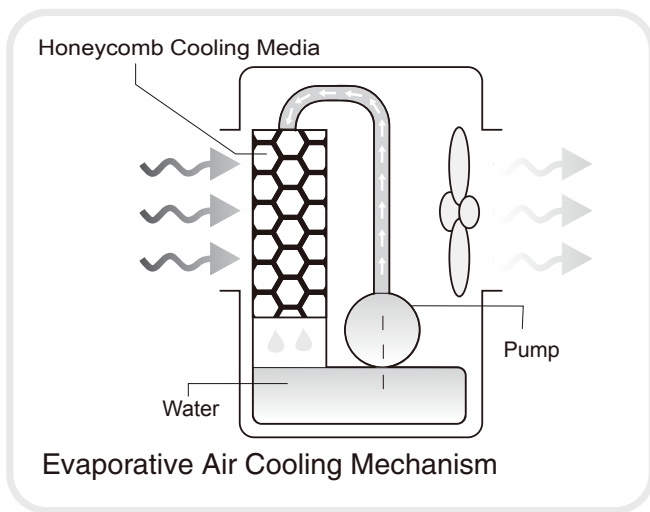

Indoor Use

The recommended maximum relative humidity level is 60% or less, which allows a noticeable temperature decrease. The temperature decrease will be greater in drier climates because higher evaporation occurs when the humidity is low.

The evaporative air cooler should not be used in enclosed spaces. It must be kept level and there must be water in the water tank. The room should have doors and windows opened to allow free air flow. The evaporative air cooler works best when placed near an open window, so that outside air is drawn into the evaporative air cooler, the air circulates in the room, then exits via the door. The maximum cooling effect is felt when a person is in the flow of air coming out of the evaporative air cooler.

The evaporative air cooler can also be used to humidify dry air during cool weather. To be used for humidification the windows and doors should be closed to allow the humidified air to accumulate.



Room with open windows & door
(RECOMMENDED)



Room with closed windows & door
(NOT-RECOMMENDED)

NOTE (Important - Please Read!)

When the product is used for the first time the Honeycomb Cooling Media will have an odor which will dissipate in a few hours or so of initial use.



Read And Save These Instructions:

When using electrical appliances, basic safety precautions should always be followed:

- Your cooler runs on 120 Volt AC, 60 Hz current. Check the household voltage to ensure it matches the appliance's rate specification.
- Before operating the product remove it from its packaging and check that it is in good condition.
- DO NOT operate any product with a damaged cord or plug. We recommend not using an extension cord with this appliance.
- DO NOT run power cord under carpeting, or cover it with rugs or runners. Keep the cord away from areas where it may be tripped over.
- Always unplug the product before refilling the water tank.
- Always unplug the appliance from the power source before cleaning, servicing or relocating the unit.
- Remove the power cord from the electrical receptacle by grasping and pulling on the power cord plug-end only, never pull the cord.
- DO NOT use the product in areas where gasoline, paint or other flammable goods and objects are stored.
- When using the "COOL" setting, check the water tank to ensure that it is full. Operation of this cooler on the "COOL" setting with an empty tank may result in damage to the water pump.
- Warning: To reduce the risk of fire or electric shock, do not use this appliance with any solid-state speed control device.



120V - 60 Hz

Shock Hazard

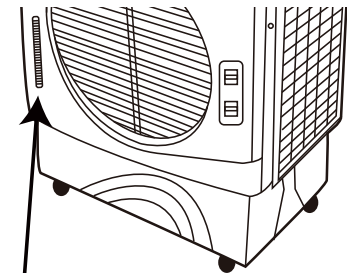
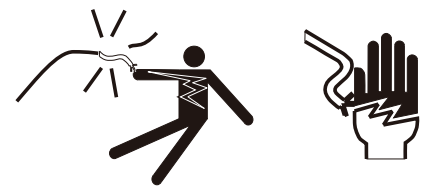

Water Level Indicator

- DO NOT attempt to repair or adjust any electrical or mechanical functions of the cooler, as this may void the warranty.
- DO NOT cover the air inlet or outlet on the appliance as this may cause motor damage.
- DO NOT insert or allow objects to enter any ventilation or exhaust opening as this may damage the product and could cause an electrical shock or fire.
- DO NOT operate with the Honeycomb media removed as this will overload and damage the motor.
- DO NOT leave the operating appliance unattended for any extended period of time.
- DO NOT let children play with this appliance, packaging or plastic bags.
- If the unit is damaged or if it malfunctions, do not continue to use it. Refer to the Troubleshooting Guide (page 15) and contact the service center.
- Place the unit on a level floor.
- This product is not intended for use in wet or damp locations.
- DO NOT use in bathrooms. Never locate the product where it may fall into a bathtub or other water container.
- Store in a dry area when not in use.
- This appliance is not intended for use by persons (including children or elderly) with reduced physical, sensory or mental capabilities, or lack of experience and knowledge, unless they have been given supervision or instruction concerning use of the appliance by a person responsible for their safety.
- Always grip the side handles to move the cooler.

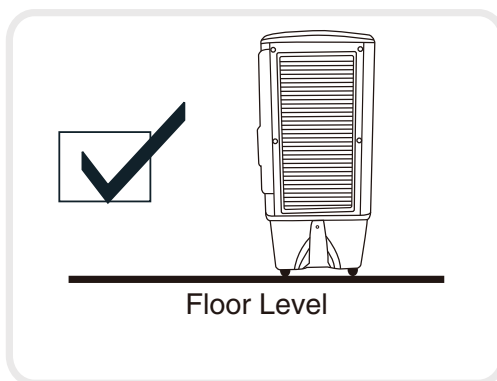
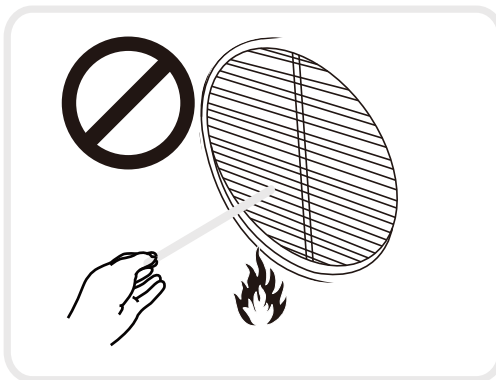
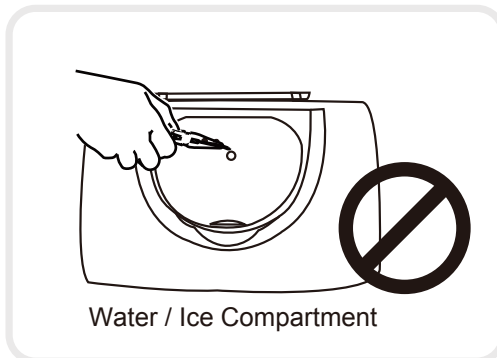

- Use Only on GFCI Protected Receptacles.
- Power cords have to be contained. If they must run along the ground, make sure every inch of them is secured so they will not be tripped over.
- The wiring and connections must be waterproof. Be sure the connections (to the air cooler) never get wet. Your unit is waterproof, but everything attached to it must be waterproof, too.
- Set up your unit so it cannot be tripped over or wobble loose. It must rest on a solid support.

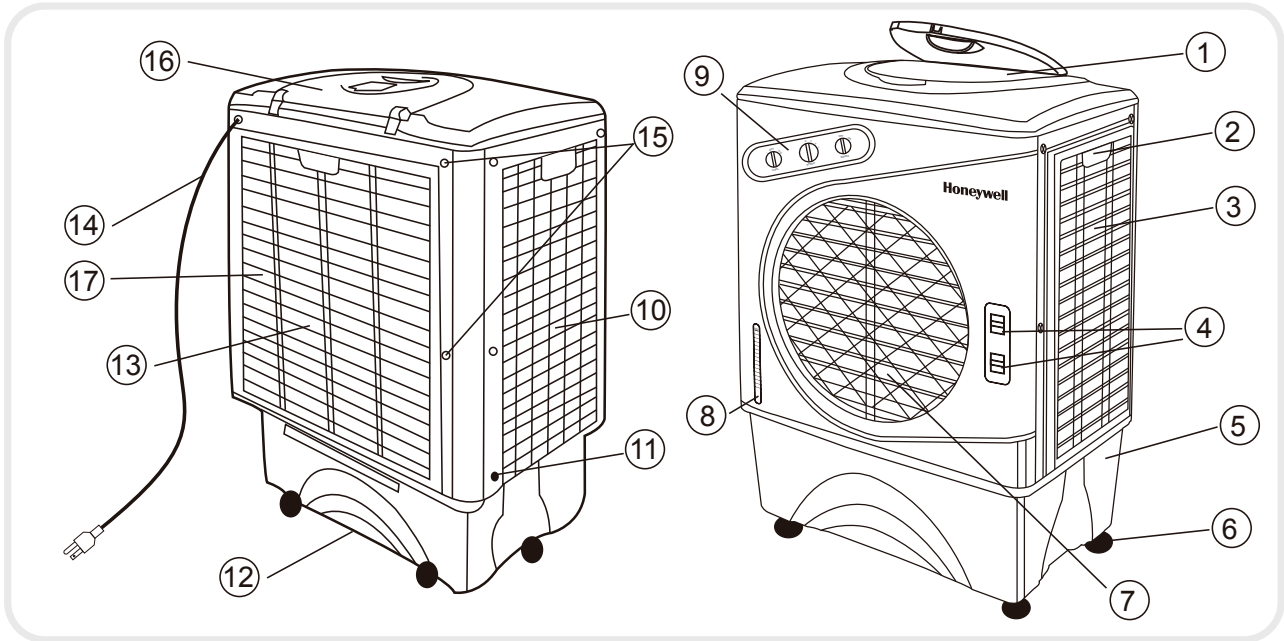

- | | | | |
|---|---|----|------------------------------------|
| 1 | Water Inlet and Ice Loading Compartment | 9 | Control Panel |
| 2 | Handle | 10 | Right Honeycomb Panel |
| 3 | Left Honeycomb Panel | 11 | Continuous Water Supply Connection |
| 4 | Lever for Horizontal Louvers | 12 | Drain Plug |
| 5 | Water Tank | 13 | Backside Honeycomb Panel |
| 6 | Casters | 14 | Power Cord & Plug |
| 7 | Horizontal Louvers | 15 | Rear Grill Removal Screws |
| 8 | Water Level Indicator | 16 | Water Fill Door |
| | | 17 | Honeycomb Cooling Media |

Control Panel

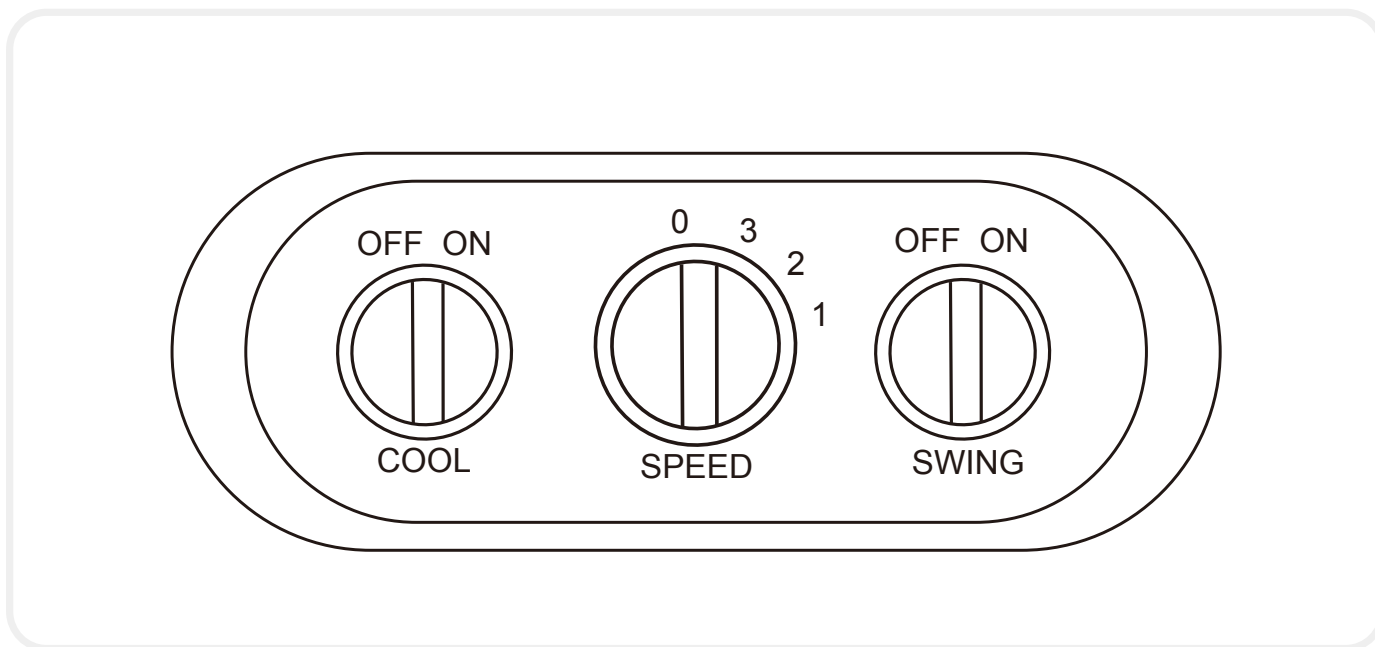

NOTE:

Speed control may be marked as High / Med / Low in certain units.



Control Knobs

Speed / On - Off

Connect to the power supply and turn the Speed knob. The fan will start. Change the speed from 1 for Low to 2 for Medium to 3 High. To switch OFF the unit turn the Speed knob to "0".

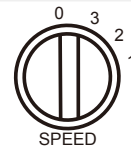

Cool

To begin cooling the desired area turn the "COOL" switch ON. The water pump will operate. You can feel the cooler air after the Honeycomb media is completely wet.



Swing

Turn the "SWING" switch ON. The louvers will begin to move from right to left automatically. Manually adjust the horizontal louvers to change vertical airflow.



Horizontal Louvers

Manually adjust the horizontal louvers to change vertical airflow.

CAUTION

Unplug from power when refilling.

Filling With Water

Water can be filled into the air cooler by:

Water Inlet (Manually)

Water / Ice can be put into the tank through the top opening. There is a hole for water to flow into the tank.

Continuous water supply (Auto Refill)

Connect a garden hose to the continuous water supply inlet.

Water Inlet (Manually)

- To refill the water tank, pull out the Water Fill Door located on the top of the unit (#16 on Page 8) and fill water to the Max, as indicated on the Water Level Indicator (#8 on Page 8).
- Do not fill water above the Max water level mark.
- For maximum cooling performance, put ice cubes inside the Ice Loading Compartment located on the top of the Air Cooler (#1 on Page 8).

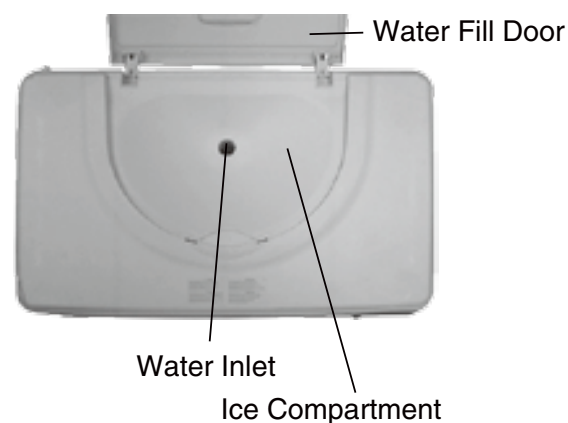

Filling With Water (Continuous Water Supply Connection)

CAUTION

Unplug from power source before filling

This automated process eliminates the need to manually refill the water tank.

- Securely connect the continuous water supply connector (located on the lower left side panel #11 on Page 8) to the water supply.
- Turn on the water.
- The water tank will refill automatically.
- The water float valve will detect the water level and will automatically start or stop the water flow.
- Plug the unit into the power supply and turn the unit on.

Installing Hose Adapter And Float Valve

- Connect the garden hose to the water supply connector (# 11 on Page 8)
- Verify that connections are secure and turn on the water.

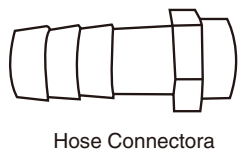

Important - Please Read!



- The cooler is supplied with Honeycomb Cooling Media.
- The cleaning frequency for the Honeycomb media depends on local air and water conditions. In areas where the mineral content of water is high, mineral deposits may build up on the Honeycomb Cooling Media and restrict air flow. Draining the water reservoir and refilling with fresh water at least once a week will help reduce mineral deposits. If mineral deposits remain on the Honeycomb media, the media should be removed and washed under fresh water. The media should be cleaned every two months or sooner, depending on your needs.
- Do not run the unit in COOL mode with stale water in the tank. Empty the tank and refill it with fresh water if the water has been standing in the tank for an extended period of time.
- For best results, allow the Honeycomb Cooling Media to dry after each use by turning off the cool function 15 minutes before turning the unit off.

WARNING

- Before cleaning, turn the unit off and disconnect from the power source.
- Use a damp cloth to remove dirt and dust from the outside of the unit.
- Never use abrasive cleaners.
- When the unit is not in use, store it in a dry place, out of direct sunlight.

Draining and Cleaning The Water Tank

- Turn the power “off” and disconnect the air cooler from the power supply.
- Move the unit to a location where it can be drained.
- Remove the drain plug and allow the tank to empty(#12 on Page 8).
- Refill the water tank up to the maximum level with clean water and drain it completely.
- Fill water tank and rinse at least 2-3 times before use.
- After cleaning ensure that the drain plug is back in place.
- Plug into the power supply and turn on unit.

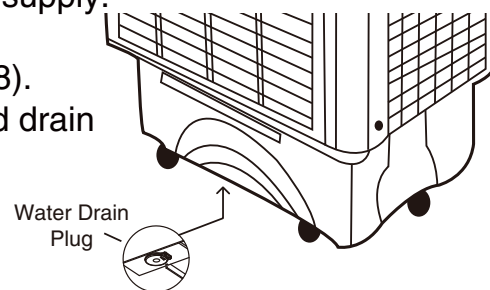

Cleaning The Honeycomb Cooling Media

- Turn off the unit, and unplug the power cord from wall outlet.
- Rotate the unit facing the back panel, and locate the Rear Grill Removal Screws (#12 on Page 8). Remove the 4 screws with a screw driver.
- Pull the rear grill panel, until it is completely removed.
- This cooler has Honeycomb cooling media on the right and left panels. The cleaning and removal procedure is the same as rear panel.
- The Honeycomb cooling media can now be seen. Clean honeycomb with clean cloth to remove all the dust & dirt particles.
- Once cleaning is finished, reassemble the unit.
- Plug into the power supply and turn on unit.

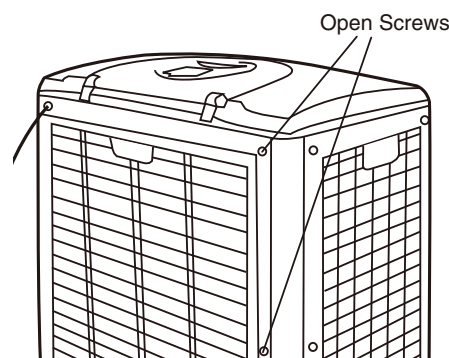

The air cooler is now ready to be used. This cleaning process should be repeated monthly to maintain the integrity of the unit and to remove particles filtered from the air.

TROUBLESHOOTING GUIDE

ENG

PROBLEM	POSSIBLE CAUSE	SOLUTION
No discharge of air	Cord is not plugged in.	Make sure power cord is plugged in and the supply switch is on.
	Power is not on.	Turn the unit ON by pressing button on the control panel.
Not Cooling / Unit is making noise	Pump is not turned ON.	On Control Panel, turn COOL FUNCTION to "ON".
	Low or no water in tank, when COOL is selected.	Refill water tank.
	Damaged Pump or Calcium deposits on blower.	Contact service center.
Odors	When the Cooler is new.	When the unit is used for the first time, the Honeycomb Cooling Media will have an odor, which will dissipate within a few hours of initial use.
	If the Cooler has been used.	There may be an algae issue. Replace the Honeycomb Cooling Media.

Customer Support: 1-800-474-2147

MODEL NO. **CO60PM**

Voltage	120 V
Frequency	60 Hz
Wattage	220 Watts
Ampere	1.83A
Water Tank Capacity	15.8 Gallon
Cooling Media	Honeycomb
Product Dimension (inches)	27.56(L) X 18.35(W) X 40.0(H)
Net Weight	41.5 lbs

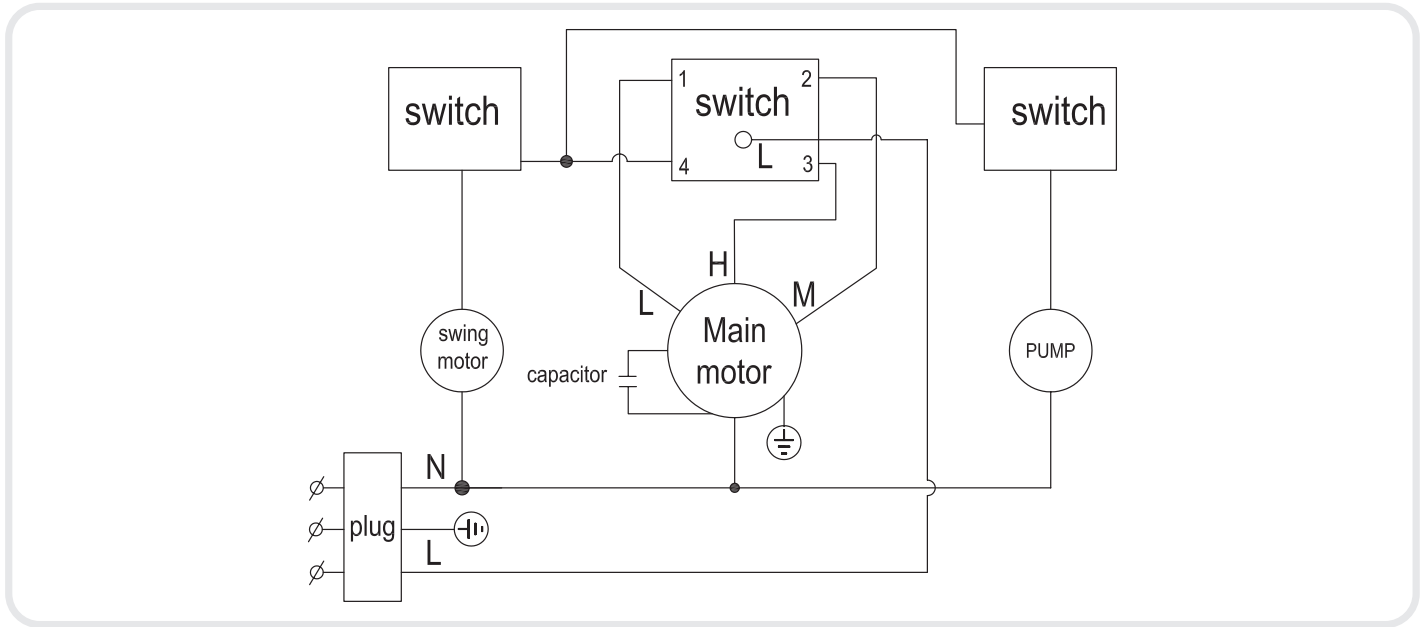

1-YEAR LIMITED WARRANTY

Read all the instructions before attempting to use this product.

This 1 year limited warranty applies to repair or replacement product found to be defective in material or workmanship.

- A. This warranty does not apply to any damage resulting from commercial, abusive, unreasonable use or supplemental damage. Defects that are the result of normal wear and tear will not be considered manufacturing defects under this warranty.

JMA NORTH AMERICA LLC IS NOT LIABLE FOR INCIDENTAL OR CONSEQUENTIAL DAMAGES OF ANY NATURE. ANY IMPLIED WARRANTY OF MERCHANTABILITY OR FITNESS FOR A PARTICULAR PURPOSE ON THIS PRODUCT IS LIMITED IN DURATION TO THE DURATION OF THIS WARRANTY.

Some jurisdictions do not allow the exclusion or limitation of incidental or consequential damages or limitations on how long an applied warranty lasts, so the above limitations or exclusions may not apply to you. This warranty gives you specific legal rights, and you also may have other rights which vary from jurisdiction to jurisdiction. This warranty applies only to the original purchaser of this product from the original date of purchase.

- B. At its option, JMA NORTH AMERICA LLC will repair or replace this product if it is found to be defective in material or workmanship.
- C. This warranty does not cover damage resulting from any unauthorized attempts to repair or from any use not in accordance with the instruction manual.

SERVICE AND WARRANTY

ENG

D. Please read the Instruction Manual carefully before setting up or using this product. If you believe this product to be suffering from a manufacturing fault, or if you have inquiries about this product, please contact our Customer Support:

CUSTOMER SUPPORT
JMA North America LLC
Ramsey, New Jersey, 07446.
Phone : 800-474-2147
Email : info@jmana.us

When contacting our Customer Support, please have the information below along with the proof of purchase. All warranty requests must be accompanied by a proof of purchase, which is a copy of the original receipt.

Model :
Date of purchase:
Purchased from :

Lea cuidadosamente todas las instrucciones antes de configurar y operar la unidad, y por favor guarde este manual de instrucciones para futuras consultas. Este manual está diseñado para proporcionarle información importante necesaria para la configuración, operación, mantenimiento, y resolución de problemas de su acondicionador. No seguir las instrucciones puede dañarlo y/o perjudicar su funcionamiento y anular la garantía.

SECCIÓN	PÁGINA
1. GRACIAS	21
2. RECOMENDACIONES PARA EL USUARIO	22
3. NORMAS DE SEGURIDAD	24
4. DESCRIPCIÓN COMPONENTES	27
5. USO Y FUNCIONAMIENTO	28
Panel De Control	28
Mandos De Control	29
Llenado Del Tanque	30
6. LIMPIEZA Y MANTENIMIENTO	32
7. GUÍA DE SOLUCIÓN DE PROBLEMAS	34
8. ESPECIFICACIONES TÉCNICAS	35
9. ESQUEMA ELÉCTRICO	35
10. SERVICIO Y GARANTIA	36

¡GRACIAS!

SPA

¡GRACIAS!

Felicitaciones por su compra de este versátil Enfriador de aire por evaporación Honeywell. Para un óptimo desempeño de su unidad, primero llénela con agua. Si dispone de hielo, eso aumentará su potencia de enfriamiento. Por favor lea estas instrucciones cuidadosamente.

IMPORTANTE: COLOCACIÓN DE ENFRIADOR (cuando se utiliza en el interior)

Situe el enfriador en frente de una ventana o puerta abierta. Asegúrese que hay una adecuada ventilación en la estancia dejando una puerta o ventana abierta en el otro lado del enfriador. Si sigue estas instrucciones se asegurará que su enfriador trabajará de forma efectiva.

FRÍO ~ EFICIENTE ~ NATURAL

El enfriamiento de aire por evaporación es la manera más natural de enfriamiento, similar a una brisa que recorre un lago. Esta disminución de la temperatura de esta brisa produce un efecto refrescante y relajante en la personas.

El enfriador de aire evaporativo refresca el aire por medio de la evaporación del agua. Cuando el agua se evapora del aire, se obtiene como resultado una mezcla de moléculas de aire y agua. Este intercambio químico requiere calor que es tomado de las moléculas del agua, resultando un enfriamiento de la temperatura del aire que sale del aparato.

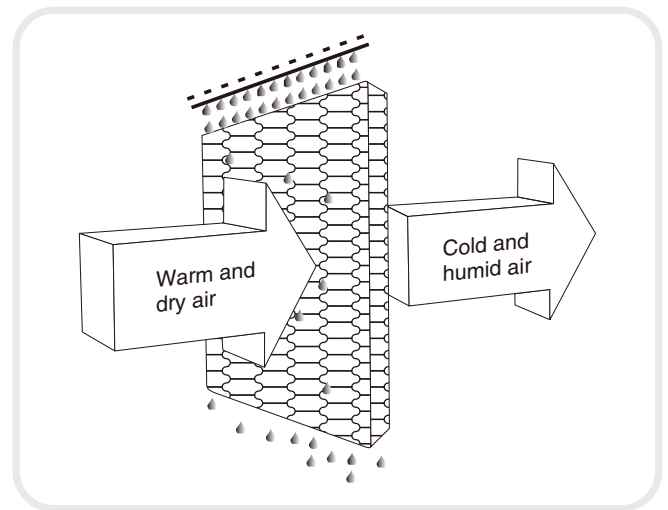
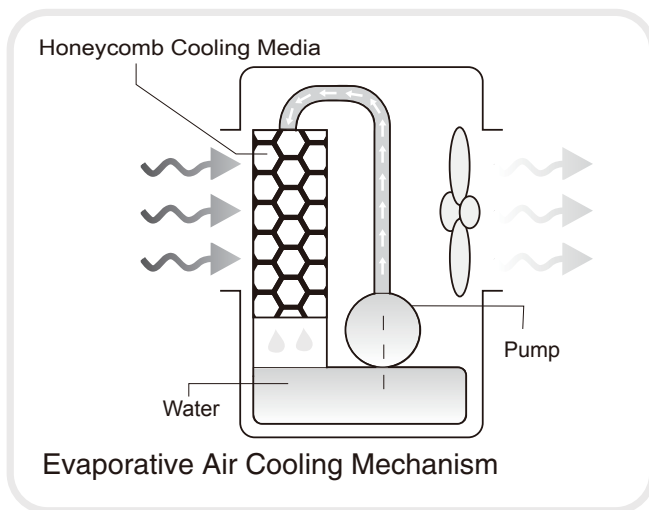

RECOMENDACIONES PARA EL USUARIO

SPA

El nivel máximo recomendado de humedad relativa es del 60%. El descenso de la temperatura del ambiente será mayor en climas secos. Se produce una mayor evaporación cuando la humedad es baja.

El enfriador de aire por evaporación no debería ser utilizado en espacios cerrados. Debe mantenerse nivelado y debe haber agua en el tanque. La habitación debe tener puertas y ventanas abiertas para permitir un libre flujo de aire. El enfriador de aire por evaporación trabajará mejor cuando se coloca cerca de una ventana abierta, de forma que el aire exterior sea tomado por el acondicionador de aire por evaporación, el aire circula en el ambiente, y sale a través de la puerta. El máximo efecto de enfriamiento se siente cuando una persona está en el flujo de aire proveniente del enfriador de aire por evaporación.

El enfriador de aire por evaporación también se puede utilizar para humidificar el aire seco durante los meses de clima fresco. Para utilizarlo como humidificador las ventanas y puertas deberán permanecer cerradas. El enfriador de aire por evaporación no es un aire acondicionado ya que no usa compresor ni gas refrigerante.



Ambiente con puertas y ventanas abiertas.



Ambiente con puertas y ventanas cerradas.

NOTA

Cuando el producto se utiliza por primera vez tendrá un olor que se disipará en aproximadamente una semana.



LEA Y GUARDE ESTAS INSTRUCCIONES:

Cuando se utilicen aparatos eléctricos, siempre deberían tomarse precauciones de seguridad básicas:

- Su enfriador trabaja a una tensión de 120 V AC, 60 Hz. Revise la tensión de su hogar para asegurarse de que coincide con la especificación nominal del aparato.
- Antes de poner en marcha el aparato quite todo el embalaje y compruebe que el enfriador esté en buenas condiciones
- NO ponga en funcionamiento ningún producto con cables oclavijas de conexión dañadas. Recomendamos no utilizar prolongadores eléctricos con este aparato.
- No ubique el cable de alimentación debajo de alfombras. Ubique el cable de alimentación lejos de lugares en los que se pueda pisar.
- Siempre desenchufe el producto antes de rellenar el tanque de agua.
- Siempre desenchufe el aparato de la alimentación antes de limpiarlo, repararlo ó reubicarlo.
- Desenchufe el cable de alimentación tirando desde el extremo de la clavija de alimentación, nunca tire del cable.
- No use el producto en áreas donde se almacene gasolina, pinturas u otras sustancias y objetos inflamables.
- Cuando se usa la opción de “Enfriamiento” (COOL), por favor revise el tanque de agua para asegurarse de que esté lleno. El funcionamiento de esta unidad en la opción de “Enfriamiento” con el tanque vacío puede dañar la bomba de agua.
- Use sólo en receptáculos GFCI protegidos.
- No operar ningún ventilador con un cable o enchufe dañado. Desechar el ventilador o acercarse a un centro de servicio autorizado para su revisión y / o reparación.
- **ADVERTENCIA:** Para reducir el riesgo de incendios o descargas eléctricas, no usar el ventilador con cualquier sólido - dispositivo de control de velocidad.



120 Volt AC 60Hz

SHOCK HAZARD

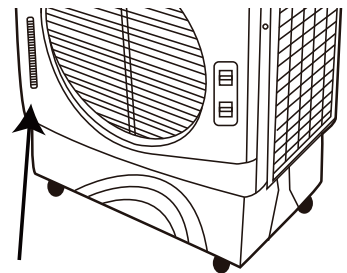
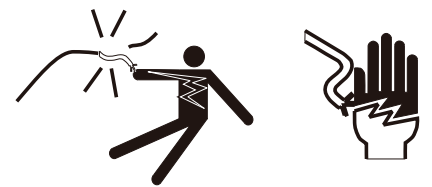

WATER LEVEL INDICATOR

NORMAS DE SEGURIDAD

SPA

- NO intente reparar ni ajustar ninguna parte eléctrica ó mecánica del enfriador, ya que esto puede anular la garantía.
- NO obstruya la entrada ó salida de aire del aparato ya que puede causar daños al motor.
- NO inserte ni permita que entren objetos a través de ninguna abertura de ventilación ó salida ya que esto puede dañar al producto y podría causar descargas eléctricas ó incendios.
- NO ponga en funcionamiento el aparato sin el medio "Honeycomb" ya que esto sobrecargará y dañará al motor.
- NO deje el aparato funcionando sin atención por un periodo largo de tiempo.
- NO deje que los niños jueguen con este aparato, ni con su embalaje, ni con las bolsas de plásticos.
- Si la unidad se daña o funciona mal, desconéctala. Consulte la sección de Solución de problemas (P.34) y/o por favor busque consejo profesional.
- Coloque la unidad sobre un piso nivelado.
- Este producto no se destina para uso en lugares mojados o extremadamente húmedos.
- No lo use en baños ni en que no estén cubiertos.
- Cuando no se utilice siempre guárdelo en un lugar seco.
- Este aparato no se destina a ser usado por personas (incluyendo niños) con capacidades físicas, sensoriales ó mentales reducidas, ó falta de experiencia y conocimiento, aménos que sean supervisados o instruidos acerca de su uso por una persona responsable de su seguridad.
- Para mover la unidad, coja de sus asas laterales y SIEMPRE SIN AGUA EN EL TANQUE.

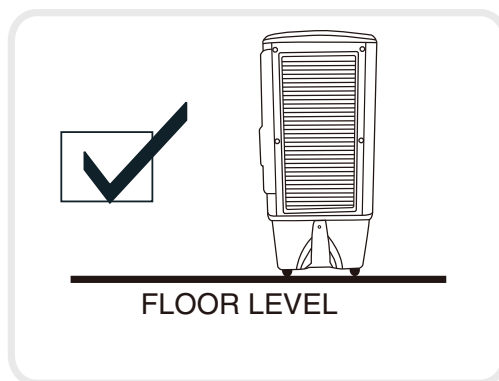
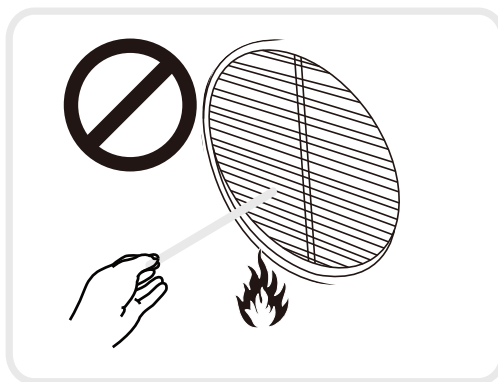
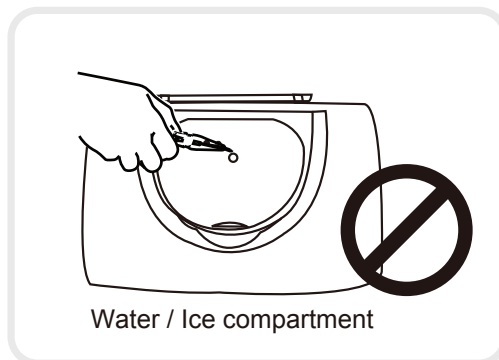

- Use sólo en receptáculos GFCI protegidos.
- Los cables eléctricos tienen que estar protegidos. Si van a estar extendidos a lo largo del suelo, asegúrese de que cada centímetro esté en perfecto estado y protegido para evitar tropiezos.
- El cable y los conectores tienen que ser resistentes al agua. Asegúrese de que las conexiones (al refrigerador de aire) nunca se humedezcan. Su equipo es resistente al agua, pero todo aquello que se le añada tiene que serlo también.
- Coloque su unidad en un lugar en el que no pueda tropezarse con ella y esté estable. Debe apoyarse en un soporte firme.

DESCRIPCIÓN DE COMPONENTES

SPA

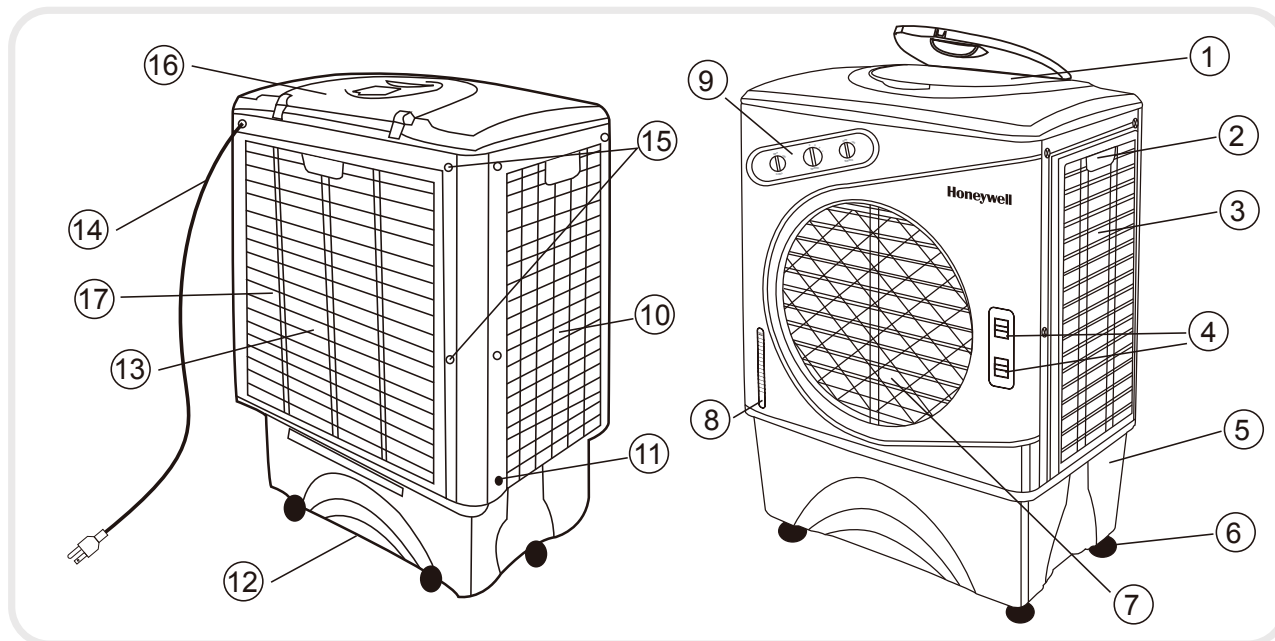

- 1 Entrada De Agua Y Compartimento De Carga De Hielo
- 2 Asa
- 3 Panel Izquierdo
- 4 Palanca Para Deflectores Horizontales
- 5 Tanque De Agua
- 6 Ruedas
- 7 Deflectores Horizontales
- 8 Indicador De Nivel De Agua

- 9 Panel De Control
- 10 Panel Derecho
- 11 Continuo De Agua Conexión A La Red
- 12 Tapón De Vacío
- 13 Panel Trasero
- 14 Cable De Alimentación Y Enchufe
- 15 Los Tornillos De La Rejilla Posterior
- 16 La Puerta De Llenado De Agua
- 17 Medio De Enfriamiento Honeycomb

PANEL DE CONTROL

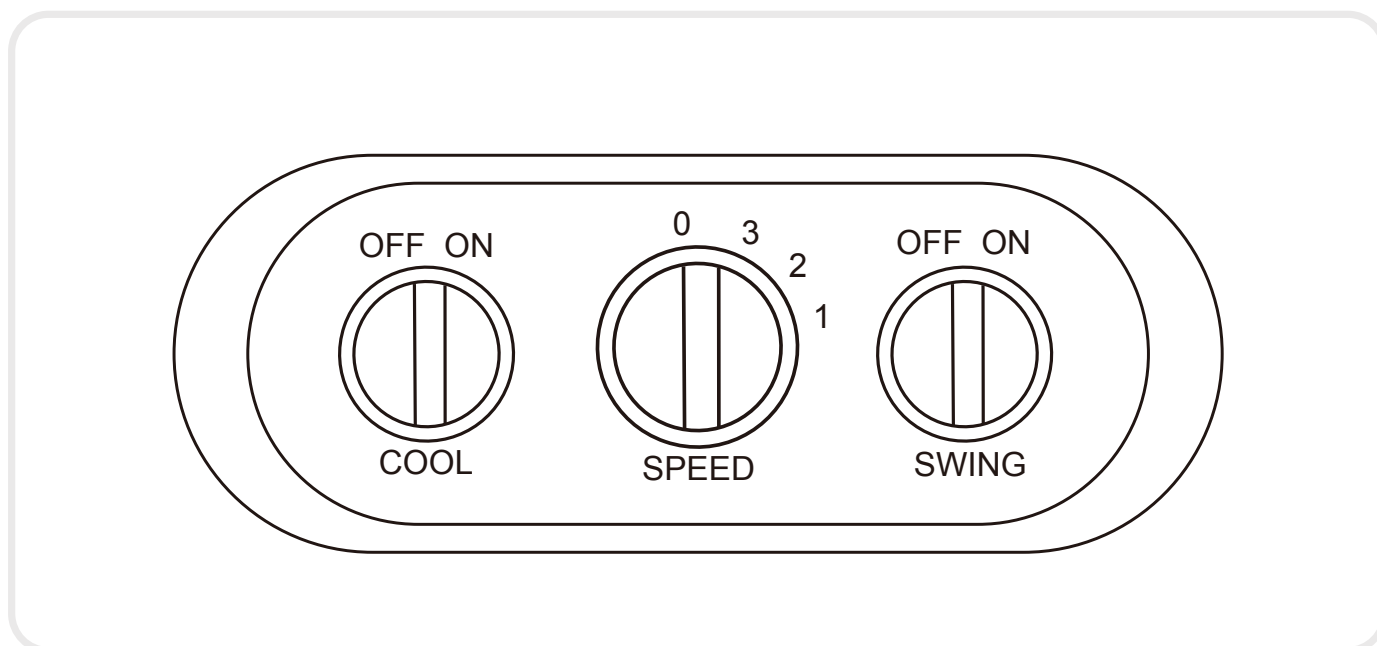

NOTA

El control de velocidad puede ser High / Med / Low (Alta / Media / Baja) en ciertas unidades.



MANDOS DE CONTROL

VELOCIDAD / ENCENDIDO (SPEED / ON - OFF)

Conecte a la red de alimentación y gire el mando de velocidad (SPEED). Comenzará a funcionar el ventilador. Cambie la velocidad de 1 (Baja) a 2 (Media) ó a 3 (Alta). Para apagar la unidad, gire el mando de Velocidad hasta "0".

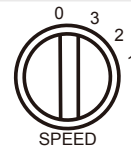

ENFRIAMIENTO (COOL)

Para comenzar a enfriar el área deseada gire el botón "COOL" a ON. La bomba de agua funcionará y comenzará a sentir el aire fresco después de que el filtro Honeycomb este mojado completamente.



OSCILACIÓN (SWING)

Gire el botón "SWING" a ON. Las rejillas comenzará a moverse de derecha a izquierda de forma automática. Ajuste manualmente los deflectores horizontales para cambiar el flujo de aire vertical.



DEFLECTORES HORIZONTALES

Ajuste manualmente los deflectores horizontales para cambiar el flujo de aire vertical.

PRECAUCIÓN

Desconecte la unidad de la toma corriente cuando añada líquido.

LLENADO DEL TANQUE

El equipo puede ser llenado de agua por:

Entrada de agua (manualmente)

Agua / hielo se puede colocar en el tanque a través de la abertura superior. Hay un agujero para que el agua fluya hacia el tanque.

Suministro de agua continua (Auto Refill)

Conectar una manguera de jardín a la entrada de suministro de agua continuo.

Entrada de agua (manualmente)

- Para rellenar el tanque de agua, tire de la puerta de llenado de agua situado en la parte superior de la unidad (# 16 en la página 27) y llenar de agua al máximo, como se indica en el indicador de nivel de agua (# 8 en la página 27).
- No llenar el tanque por arriba del nivel máximo que se marca.
- Para obtener un rendimiento máximo de enfriamiento, poner cubitos de hielo en el interior del compartimiento de carga de hielo ubicado en la parte superior del refrigerante del aire.



LLENADO DE AGUA (CONEXIÓN CONTINUA SUMINISTRO DE AGUA)

PRECAUCIÓN

Desconecte la unidad de la toma corriente antes de añadir agua.

Este proceso automatizado elimina la necesidad de rellenar manualmente el depósito de agua.

- Conecte firmemente el conector de suministro de agua continuo (situado en el panel lateral inferior izquierda # 11 en la página 27) para el suministro de agua.
- Abrir el suministro de agua.
- El tanque de agua se llenará automáticamente.
- La válvula de flotador de agua detecta el nivel de agua y automáticamente inicia o detiene el flujo de agua.
- Conecte la unidad a la fuente de alimentación y encender la unidad.

INSTALACIÓN DEL ADAPTADOR DE MANGUERA Y DE LA VÁLVULA DE FLOT

- Conecte el conector de la manguera de jardín y abra el suministro de agua.
- Verificar las conexiones de agua visualmente para asegurar que no existan pérdidas.

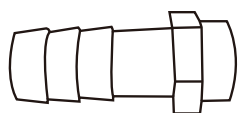

Manguera de conexión

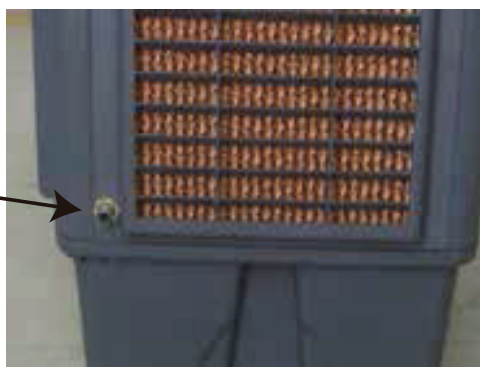

IMPORTANTE



- El equipo se entrega con el medio de enfriamiento Honeycomb.
- La frecuencia de limpieza depende de las condiciones locales del aire y el agua. Por ejemplo, en áreas donde el contenido de minerales del agua es alto, se pueden acumular depósitos en el medio de enfriamiento Honeycomb, restringiendo el caudal de aire. El vaciamiento y rellenado del tanque con agua fresca al menos una vez por semana ayudará a reducir los depósitos minerales. Si quedan depósitos minerales en el medio de enfriamiento Honeycomb, el mismo deberá removerse y lavarse con agua fresca. Se recomienda limpiar el medio de enfriamiento Honeycomb cada dos meses o menos, dependiendo de sus necesidades.
- No haga funcionar la unidad en modo FRIO con agua rancia en el tanque. Se recomienda vaciar el tanque y rellenarlo con agua fresca si el agua ha estado estancada en el tanque durante un periodo de tiempo prolongado.
- Para mejores resultados, permita que el medio de enfriamiento Honeycomb se seque luego de cada uso apagando la función de enfriamiento durante 15 minutos antes de apagar la unidad.

PRECAUCIÓN

- Antes de limpiar la unidad, apáguela y desenchufe la ficha del tomacorriente.
- Para limpiar la parte externa, use una tela húmeda para quitar la suciedad y el polvo.
- Nunca utilizar limpiadores abrasivos.
- Cuando no utilice el producto, guárdelo en un lugar seco y alejado de la luz solar directa.

LIMPIEZA Y VACIAMIENTO DEL TANQUE DE AGUA

- Apagar el equipo y desconectar de la toma corriente.
- Desplace la unidad a una ubicación donde pueda vaciarse y quite el tapón del tubo de drenaje (vea el número 12 en la descripción de partes en la página 27).
- Una vez que el tanque esté vacío, rellénelo con agua limpia y vuelva a vaciarlo. Esto debería repetirse semanalmente para mantener la integridad de la unidad y eliminar las partículas filtradas del aire.
- Si el enfriador de aire no es usado por un período largo de tiempo, el tanque de agua debe limpiarse al menos dos veces antes de usarse nuevamente.

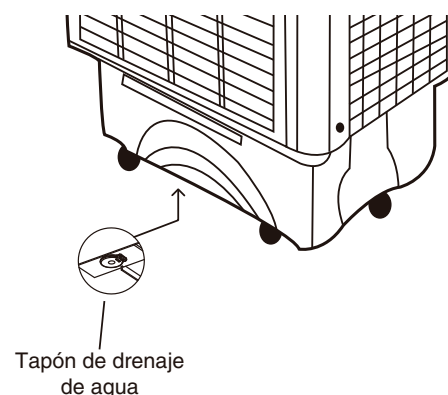

LIMPIEZA EL MEDIO DE ENFRIAMIENTO HONEYCOMB

- Apagar el equipo y desconectar de la toma corriente.
- Quite los tornillos de la rejilla posterior (# 15, p. 27) situados en el panel posterior.
- Tire hacia arriba del panel de rejilla trasera para quitarla.
- El medio Honeycomb está ahora expuesto y se puede limpiar con un paño para quitar todo el polvo y las partículas de suciedad.
- Una vez que la limpieza se ha terminado, ensamblar la unidad nuevamente como se describe arriba.
- Conectar a la toma corriente y encender el equipo.

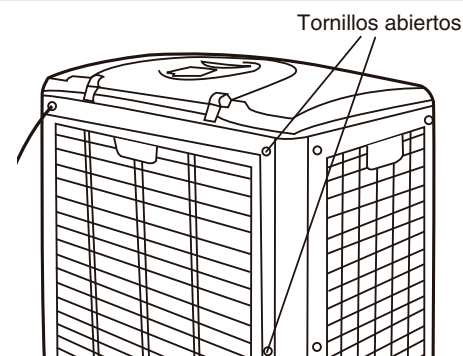

PROBLEMA	POSIBLE CAUSA	SOLUCIÓN
No hay salida de aire	Cable eléctrico no esta conectado	Asegúrese que el cable eléctrico este enchufado y el interruptor de alimentación en "ON"
	La unidad no esta encendida	Intente prender la unidad apretando los botones en el panel de control o en el control remoto
No enfría / La unidad hace ruido	Bomba de agua no esta prendida	Encienda la función "COOL" en el panel de control o en el control remoto
	Nivel de agua bajo o vacio en el tanque de agua, cuando se selecciona función "COOL"	Rellenar el tanque de agua
	Bomba de agua dañada o depósitos de calcio en el soplador	Contacte el centro de servicio
Emisión de olor	Nueva unidad	Cuando la unidad es utilizada por primera vez, el panel "Honeycomb" emite un olor que será disipado en una semana después del uso inicial.
	Unidad usada	Puede haber depósitos de algas en el panel "Honeycomb" - Cambiar el panel. Contacte el centro de servicio.

SERVICIO AL CLIENTE: 1-800-474-2147

ESPECIFICACIONES TÉCNICAS

SPA

MODELO N°

CO60PM

Tensión	120 V
Frecuencia	60 Hz
Potencia	220 Watts
Corriente	1,83A
Capacidad del tanque de agua	15,8 Galones
Medio de enfriamiento	Honeycomb
Dimensiones del producto (Inches)	27,56(L) X 18,35(W) X 40,0(H)
Peso neto	41,5 lbs

Diagrama De Cableado Eléctrico

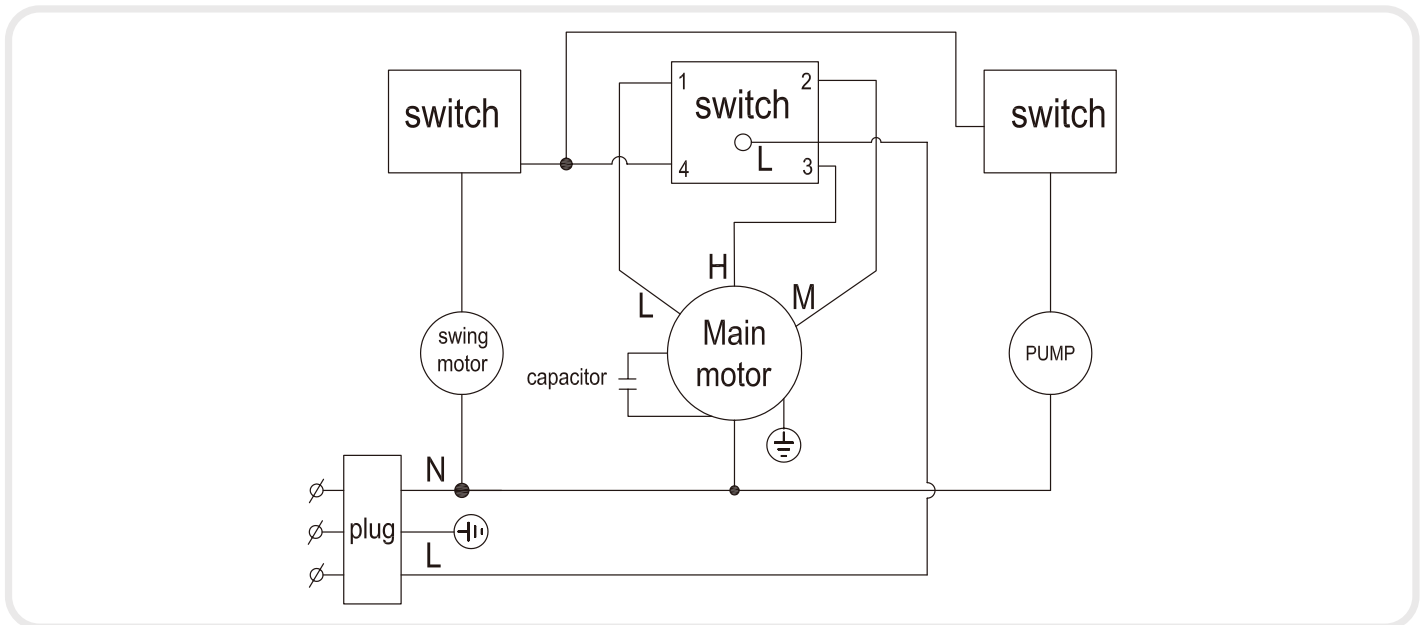

GARANTÍA LIMITADA DE 1 AÑO

Lea todas las instrucciones antes de intentar utilizar este producto.

Esta garantía limitada de un año se aplica a la reparación o sustitución del producto siempre que haya algún defecto de material o de manipulación.

- A. La garantía no cubre ningún daño resultante de un uso comercial, abusivo o irracional, ni daños causados intencionadamente. Los defectos resultantes del uso normal y la rotura no se considerarán defectos de fabricación a efectos de esta garantía.

JMA NORTH AMERICA LLC NO ES RESPONSABLE DE LOS DAÑOS SECUNDARIOS O DERIVADOS DE NINGUNA NATURALEZA. CUALQUIER GARANTÍA TÁCITA DE COMERCIABILIDAD O DE PREPARACIÓN PARA UN USO CONCRETO DE ESTE PRODUCTO QUEDA LIMITADA A LA DURACIÓN DE ESTA GARANTÍA.

Algunas jurisdicciones no permiten la inclusión o limitación de los daños accidentales o derivados del uso o sobre el periodo de duración de la garantía, de forma que las limitaciones indicadas pueden no afectarle. Esta garantía le otorga derechos legales específicos, pero usted también puede tener otros derechos que varíen de una jurisdicción a otra. Esta garantía solamente se aplicará al comprador original del producto y comenzará en la fecha original de la compra.

- B. Dado el caso, JMA NORTH AMERICA LLC reparará o sustituirá este producto si se detecta algún defecto de material o de manipulación.
- C. La garantía no cubre el daño causado por cualquier intento no autorizado de reparar el producto, ni el derivado de no utilizarlo de acuerdo con el manual de instrucciones.

D. Por favor, lea el manual de instrucciones detenidamente antes de configurar o de utilizar este producto. Si considera que este producto sufre un defecto de fabricación, o si tiene dudas sobre el mismo, por favor contacte con nuestro Servicio de Atención al Cliente:

CUSTOMER SUPPORT
JMA North America LLC
Ramsey, New Jersey, 07446.
Phone : 800-474-2147
Email : info@jmana.us

Cuando contacte con nuestro Servicio de Atención al Cliente, por favor tenga la siguiente información preparada como prueba de compra. Todas las solicitudes de cobertura de la garantía tendrán que ir acompañadas de una prueba de compra, que será una copia de la factura original.

Model :
Fecha de compra:
Punto de venta :

Distributor:

JMA North America

Ramsey New Jersey 07446

Customer Support: 1-800-474-2147

E-mail: info@jmana.us

www.honeywellaircoolers.com

CO60PM_IM_Eng_Spa_USA(lowes)_8

December 2012

© 2012 AirTek International Corporation Limited

The Honeywell Trademark is used under license from
Honeywell International Inc.

Honeywell International Inc. makes no representation or
warranties with respect to this product.

Manufactured by AirTek International Corporation Limited.

Honeywell