



IN221001994V03_US_UK_DE_FR_ES_PT

823-006V70_823-006V71_823-006V72_823-010V80_823-010V81_
823-010V70_823-010V71_823-010V72_823-010V90_823-010V91_
823-006V90_823-006V91



**Portable air conditioner/ Tragbare Klimaanlage/
Climatiseur Portable/ Aire Acondicionado Portátil/
Ar Condicionado Portátil**

**UK
CA**



EN_IMPORTANT, RETAIN FOR FUTURE REFERENCE: READ CAREFULLY.

FR_IMPORTANT: A LIRE ATTENTIVEMENT ET À CONSERVER POUR CONSULTATION ULTÉRIEURE.

ES_IMPORTANTE, LEA Y GUARDE PARA FUTURAS REFERENCIAS.

PT_IMPORTANTE, RETER PARA REFERÊNCIA FUTURA: LEIA ATENTAMENTE.

DE_WICHTIG! SORGFÄLTIG LESEN UND FÜR SPÄTER NACHSCHLAGEN AUFBEWAHREN.

IT_IMPORTANTE! CONSERVARE IL PRESENTE MANUALE PER FUTURO RIFERIMENTO E LEGGERLO ATTENTAMENTE.

CONTENTS

1. BEFORE YOU BEGIN
2. FOR YOUR SAFETY
3. PRODUCT OVERVIEW.
4. INSTALLATION
5. OPERATION
6. CLEANING AND CARE
7. TROUBLESHOOTING
8. DECOMMISSIONING

1. BEFORE YOU BEGIN

1.1 PRODUCT DESCRIPTION

Our powerful portable air conditioners are great cooling solutions for single rooms, creating a comfortable atmosphere in your space. It also has ventilation and dehumidifying function for circulating air and removal of moisture. They're self-contained systems that do not require any permanent installation allowing you to move to the space in which it is most needed. They're commonly used in kitchen, temporary-resided, computer rooms, garages, and many other places where installation of Air-conditioner Outdoor Unit is limited.

The environmentally friendly R290 is used as the refrigerant. R290 has no damaging influence on the ozone layer (ODP), a negligible greenhouse effect (GWP) and is available worldwide. Because of its efficient energy properties, R290 is highly suitable as a coolant for this application. Special precautions must be taken into consideration due to the coolant's high flammability.

1.2 SYMBOLS FROM THE UNIT AND USER MANUAL



warning

This unit uses a flammable refrigerant.

If refrigerant leaks and comes in contact with fire or heating part, it will create harmful gas and there is risk of fire.

Read the USER MANUAL carefully before operation.



Further information is available in the USER MANUAL, SERVICE MANUAL, and the like.



Service personnel are required to carefully read the USER MANUAL and SERVICE MANUAL before operation.



THE FOLLOWING SHOULD ALWAYS BE OBSERVED FOR SAFETY

- This appliance is intended to be used by expert or trained users in shops, in light industry and on farms, or for commercial use by lay persons.
- This appliance can be used by children aged from 8 years and above and persons with reduced physical, sensory or mental capabilities or lack of experience and knowledge if they have been given supervision or instruction concerning use of the appliance in a safe way and understand the hazards involved. Children shall not play with the appliance. Cleaning and user maintenance shall not be made by children without supervision.
- The unit is designed only for use with R-290(propane) gas as the designated refrigerant.
- **The refrigerant loop is sealed. Only a qualified technician should attempt to service!**
- Do not discharge the refrigerant into the atmosphere.
- R-290 (propane) is flammable and heavier than air.
- It collects first in low areas but can be circulated by the fans.
- If propane gas is present or even suspected, do not allow untrained personnel to attempt to find the cause.
- The propane gas used in the unit has no odor.
- The lack of smell does not indicate a lack of escaped gas.
- If a leak is detected, immediately evacuate all persons from the store, ventilate the room and contact the local fire department to advise them that a propane leak has occurred.
- Do not let any persons back into the room until the qualified service technician has arrived and that technician advises that it is safe to return to the room.
- No open flames, cigarettes or other possible sources of ignition should be used inside or in the vicinity of the units.
- Component parts are designed for propane and non-incentive and non-sparking. Component parts shall only be replaced with identical repair parts.

FAILURE TO ABIDE BY THIS WARNING COULD RESULT IN AN EXPLOSION, DEATH, INJURY AND PROPERTY DAMAGE.

2. FOR YOUR SAFETY

Your safety is the most important thing we concerned!



WARNING



Please read this manual carefully and fully understand before operating your appliance.

2.1 OPERATIONAL PRECAUTIONS

WARNING- to reduce the risk of fire, electric shock or injury to persons or property:

- If the supply cord is damaged, it must be replaced by the manufacturer, its service agent or similarly qualified persons in order to avoid a hazard.
- The appliance shall be disconnected from its power source during service.
- Always operate the unit from a power source of equal voltage, frequency and rating as indicated on the product identification plate.
- Always use a power outlet that is grounded.
- Unplug the power cord when cleaning or when not in use.
- Do not operate with wet hands. Prevent water from spilling onto the unit.
- Do not immerse or expose the unit to rain, moisture or any other liquid.
- Do not leave the unit running unattended. Do not tilt or turn over the unit.
- Do not unplug while the unit is operating.
- Do not unplug by pulling on the power cord.
- Do not use an extension cord or an adapter plug.
- Do not put objects on the unit.
- Do not climb or sit on the unit.
- Do not insert fingers or other objects into the air outlet.
- Do not touch the air inlet or the aluminum fins of the unit.
- Do not operate the unit if it is dropped, damaged or showing signs of product malfunction.
- Do not clean the appliance with any chemicals.

- Ensure the unit is far away from fire, inflammable, or explosive objects.
- The unit shall be installed in accordance with national wiring regulations.
- Do not use means to accelerate the defrosting process or to clean, other than those recommended by the manufacture.
- The appliance shall be stored in a room without continuously operation sources (for example: open flames, an operating gas appliance or an operating electric heater).
- The appliance shall be stored so as to prevent mechanical damage from occurring.
- Do not piece or burn, even after use.
- Be aware that refrigerants may not contain an odour.
- Pipe-work shall be protected from physical damage and shall not be installed in an unventilated space, if that space is smaller than 10m² .
- Compliance with national gas regulations shall be observed.
- Keep any required ventilation openings clear of obstruction.
- The appliance shall be stored in a well-ventilated area where the room size corresponds to the room area as specified for operation.

 WARNING	<p>Any person who is involved with working on or breaking into a refrigerant circuit should hold a current valid certificate from an industry-accredited assessment authority, which authorizes their competence to handle refrigerants safely in accordance with an industry, recognized assessment specification.</p>
 WARNING	<p>Servicing shall only be performed as recommended by the equipment manufacturer. Maintenance and repair requiring the assistance of other skilled personnel shall be carried out under the supervision of the person competent in the use of flammable refrigerants.</p>

If you don't understand something or need help, please contact the dealer services.

2.2 SAFETY PRECAUTIONS ON SERVICING

Please follow these warnings when to undertake the following when servicing an appliance with R290.

2.2.1 Checks to the area

Prior to beginning work on systems containing flammable refrigerants, safety checks are necessary to ensure that the risk of ignition is minimized. For repair to the refrigerating system, the following precautions shall be complied with prior to conducting work on the system.

2.2.2 Work procedure

Work shall be undertaken under a controlled procedure so as to minimize the risk of a flammable gas or vapor being present while the work is being performed.

2.2.3 General work area

All maintenance staff and others working in the local area shall be instructed on the nature of work being carried out. Work in confined spaces shall be avoided. The area around the work space shall be sectioned off. Ensure that the conditions within the area have been made safe by control of flammable material.

2.2.4 Checking for presence of refrigerant

The area shall be checked with an appropriate refrigerant detector prior to and during work, to ensure the technician is aware of potentially flammable atmospheres. Ensure that the leak detection equipment being used is suitable for use with flammable refrigerants, i.e. no sparking, adequately sealed or intrinsically safe.

2.2.5 Presence of fire extinguisher

If any hot work is to be conducted on the refrigeration equipment or any associated parts, appropriate fire extinguishing equipment shall be available to hand. Have a dry powder or CO₂ fire extinguisher adjacent to the charging area.

2.2.6 No ignition sources

No person carrying out work in relation to a refrigeration system which involves exposing any pipe work that contains or has contained flammable refrigerant shall use any sources of ignition in such a manner that it may lead to the risk of fire or explosion. All possible ignition sources, including cigarette smoking, should be kept sufficiently far away from the site of installation, repairing, removing and disposal, during which flammable refrigerant can possibly be released to the surrounding space. Prior to work taking place, the area around the equipment is to be surveyed to make sure that there are no flammable hazards or ignition risks. "No Smoking" signs shall be displayed.

2.2.7 Ventilated area

Ensure that the area is in the open or that it is adequately ventilated before breaking into the system or conducting any hot work. A degree of ventilation shall continue during the period that the work is carried out. The ventilation should safely disperse any released refrigerant and preferably expel it externally into the atmosphere.

2.2.8 Checks to the refrigeration equipment

Where electrical components are being changed, they shall be fit for the purpose and to the correct specification. At all times the manufacturer's maintenance and service guidelines shall be followed. If in doubt consult the manufacturer's technical department for assistance.

The following checks shall be applied to installations using flammable refrigerants:

- The charge size is in accordance with the room size within which the refrigerant containing parts are installed;
- The ventilation machinery and outlets are operating adequately and are not obstructed;
- If an indirect refrigerating circuit is being used, the secondary circuit shall be checked for the presence of refrigerant;
- Marking to the equipment continues to be visible and legible. Markings and signs that are illegible shall be corrected;

– refrigeration pipe or components are installed in a position where they are unlikely to be exposed to any substance which may corrode refrigerant containing components, unless the components are constructed of materials which are inherently resistant to being corroded or are suitably protected against being so corroded.

2.2.9 Checks to electrical devices

Repair and maintenance to electrical components shall include initial safety checks and component inspection procedures. If a fault exists that could compromise safety, then no electrical supply shall be connected to the circuit until it is satisfactorily dealt with. If the fault cannot be corrected immediately but it is necessary to continue operation, an adequate temporary solution shall be used. This shall be reported to the owner of the equipment so all parties are advised.

Initial safety checks shall include:

- those capacitors are discharged: this shall be done in a safe manner to avoid possibility of sparking;
- that there no live electrical components and wiring are exposed while charging, recovering or purging the system;
- that there is continuity of earth bonding.



WARNING!

Install the unit in rooms which exceed 10 m².

Do not install the unit in a place where inflammable gas may leak.



NOTE!

The manufacture may provide other suitable example or may provide additional information about the refrigerant odour.

3. PRODUCT OVERVIEW

3.1 PRODUCT DIAGRAM

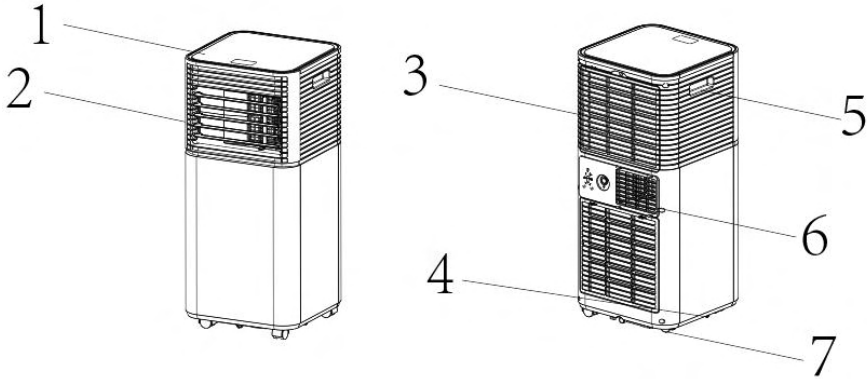

1	Control panel	4	Power cord	6	Air Exhaust
2	Air outlet with adjustable louver	5	Recessed handle	7	Drain opening with sealing plug
3	Air intake with washable filter				

Note: The appearance is only for reference. Please see the real product for detailed information.

3.2 FEATURES

- ✓ High Capacity in a compact size with cooling, dehumidifying and ventilating function.
 - ✓ Temperature setting and display
 - ✓ LED Digital display
 - ✓ Electronic control with built-in timer, sleep mode
 - ✓ Self-evaporating system for better efficient
 - ✓ Auto shut off when tank full
 - ✓ Automatic restart in the event of power outage
 - ✓ Auto defrosting function at low ambient temperatures
 - ✓ Remote control
 - ✓ 2- speed fan
 - ✓ Casters for easy mobility
-

4. INSTALLATION

4.1 UNPACKING

- Unpack the carton and take the appliance and accessories out.
- Check the device after unpacking for any damage or scratches on it.
- Accessories:
 - 1. Exhaust hose
 - 2. Hose connector
 - 3. Window kit adapter
 - 4. Remote control



4



- 5. Window kit

5



4.2 Choose your location

- If tipped more than 45°, allow the unit to set upright for at least 24 hours before start up.
- Place the unit on a firm, level surface in an area with at least 50cm of free space around it to allow for proper air circulation.
- Do not operate in close proximity to walls, curtains, or other objects that may block air inlet and outlet. Keep the air inlet and outlet free of obstacles.
- **Never** install the unit where it could be subject to:
 - Heat sources such as radiators, heat registers, stoves or other products that produce heat.
 - Direct sunlight
 - Mechanical vibration or shock
 - Excessive dust
 - Lack of ventilation, such as cabinet or bookcase
 - Uneven surface

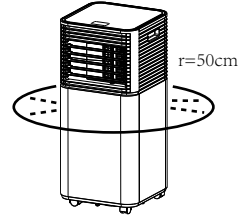

WARNING!

Install the unit in rooms which exceed 10 m².

Do not install the unit in a place where inflammable gas may leak.

NOTE!

The manufacture may provide other suitable example or may provide additional information about the refrigerant odour.

4.3 ATTACH THE EXHAUST HOSE

The air conditioner requires being vented outside so that the exhaust air can escape the room which coming from the appliance contains waste heat and moisture.

Do not replace or extend exhaust hose which will result in decreased efficiency, even worse shut down the unit due to low backpressure.

Step 1: Connect the hose connector to one end of the exhaust hose. Rotate in the indicated direction.

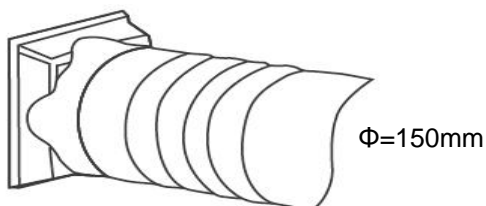

Step 2: Connect the windows kit adapter to the other end of the exhaust hose.

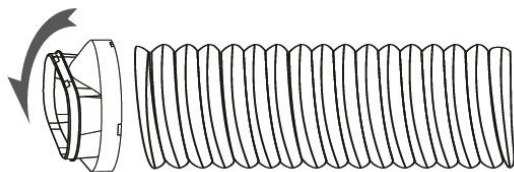

Step 3: Extend the adjustable window kit the length of your window. Connect the exhaust hose to the window kit.



Step 4: Close your window to secure the kit in place. It needs to hold the windows kit firmly in place, secure the window kit with duct tape if required. It is recommended that the gap between the adapter and the sides of the window should be sealed off for maximum efficiency.

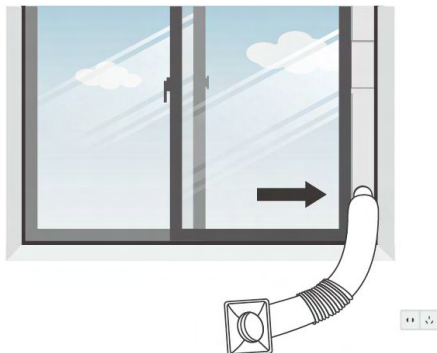

Step 5: Attach the hose connector to the exhaust air outlet of unit.

Step 6: Adjusting the length of the flexible exhaust hose, and avoid bends in the hose. Then place AC near an electrical outlet.

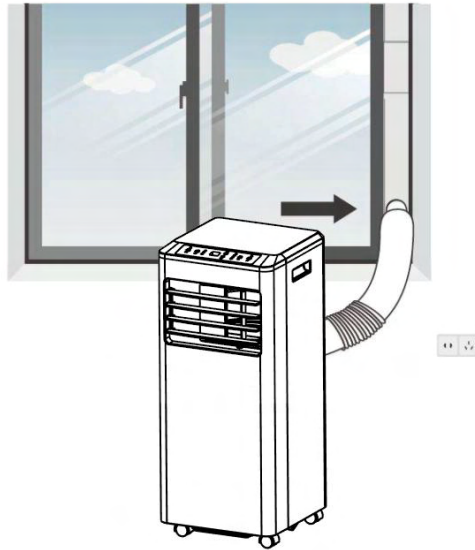

Step 7: Adjust the louver at the air outlet, and then switch on the unit.

5.1 CONTROL PANEL AND DISPLAY

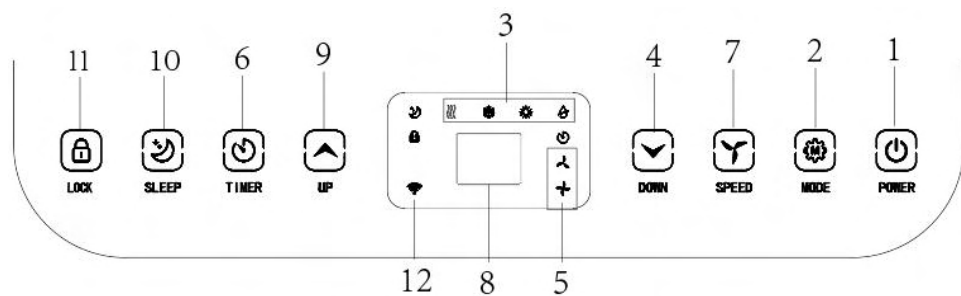

5.2 REMOTE CONTROL

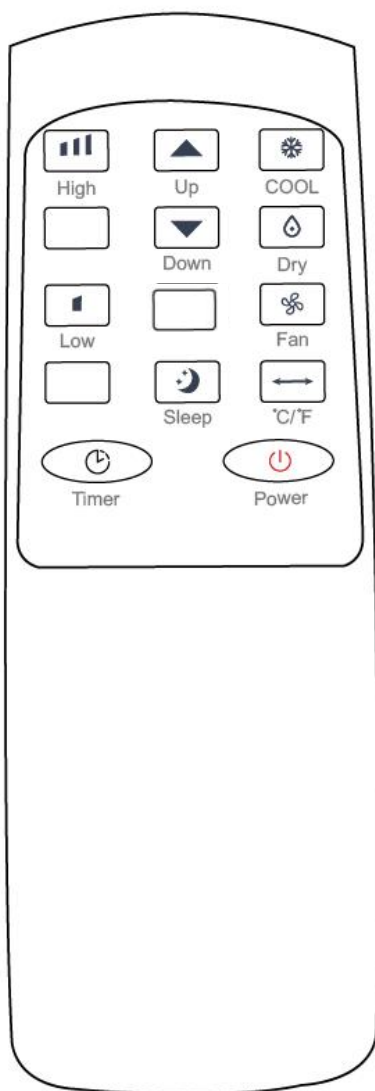

5.3 FUNCTION KEYS AND INDICATORS

1.	POWER (LED)	Press to switch the machine on or off.
2.	MODE	Mode button Press to switch the operation mode between cool, fan, and dry.
3.	Indicators	LED for four operation modes selecting by press mode button.
4.	MINUS	Decreasing the desired temperature or timer setting.
5.	Indicators	LED for fan speed (high & low)
6.	TIMER	Sets a time for the unit to automatically start or stop.
7.	FAN	Press to switch the fan speed in HIGH and LOW.
8.	Digital Display	Displays timer setting and room temperature.
9.	ADD	Increasing the desired temperature(16 °C ~ 32 °C) or timer setting.

5.4 SETTINGS

5.4.1. Start-up and Shutdown

- ⇒ Press POWER to turn the unit on.
The unit runs in in FAN as default.
- ⇒ Press MODE button to select the desired operation mode.
- ⇒ Press POWER again to turn off the power.

5.4.2. Operation mode

- The unit has five operation modes: Cool, heat, fan, dry,sleep (Sleep mode is only optional on the remote control)

A. Cooling your room

Select the cool mode to lower the temperature in your room.

- ⇒ Press MODE button repeatedly until the LED of COOL operation lights up.
- ⇒ Press ADD/MINUS button to adjust the temperature which is displayed on the screen. The temperature can be set between 16°C and 32°C.
- ⇒ Press SPEED button repeatedly until the desired fan speed indicator lights up.
To control the direction of the air flow horizontally, please adjust the inner louver by hand.

Note: The air conditioner stops if the room temperature is lower than selected temperature.

B. Ventilating your room

- ⇒ Press MODE button repeatedly until the LED of FAN operation lights up.
In ventilation mode the room air is circulated, but not cooled.
- ⇒ Press SPEED button repeatedly to select the fan speed as desired.

C. Drying your room

- ⇒ Press MODE button on the control panel or remote control, the LED of DRY operation lights up. The fan speed is unable to select. User should connect the hose to the drain outlet at the bottom of the unit.

Note: In this mode, the fan speed switches over to low speed and the temperature cannot be selected.

D. Sleep mode (this function can only be used with a remote control)

The sleep mode can be activated when in cool mode and heat mode.

■ In cool mode :

After 1 hour the preset temperature is increased by 1 °C, after another hour the preset temperature will again be increased by 1 °C.

5.4.3. **TIMER SETTING** (1hour-24hours) :

The timer has two ways of operation:

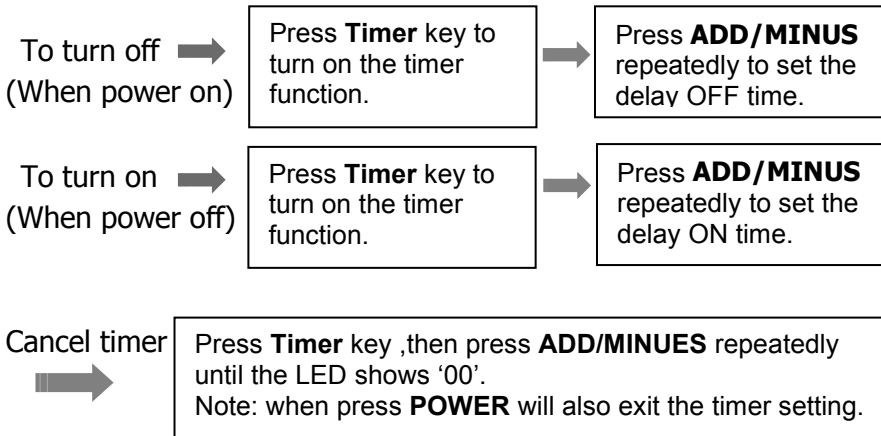

5.4.4. **Automatic Defrost**

At low room temperatures, frost may buildup at the evaporator during operation. The unit will automatically start defrosting and the **POWER** LED blinking. The defrost control sequence is as follows:

- A. When the unit operates in the cooling operation, drying operation, the ambient temperature sensor senses the evaporator coil temperature is below -1°C , after the compressor will stop operating for 10 minutes or the coil temperature up to 7°C , the unit restart to cool operating mode.
- B. When the unit operates in the heating operation, drying operation, once the coil temperature sensor senses the temperature of the evaporator is below 40°C and the differential temperature between coil temperature and room temperature is below 19°C after the compressor operation for 20minutes, the unit start defrosting for 5 minutes and the power indicator blinking.

5.4.5. **Overload Protection**

In the event of a power loss, to protect the compressor there is a 3-minute delay until the compressor restarting.

5.5 DRAINAGE

Self- evaporating system

The self-evaporating system uses the collected water to cool the condenser coils for better efficient performance. It is no need to empty the drainage tank in cooling operation except in heating operation, drying operation and high humidity conditions. The condensate water evaporates at the condenser and evacuated through the exhaust hose.

For continuous operation or unattended operating in drying and heating operation, please connect the attached drain hose to the unit. Condensate water can be automatically flow into a bucket or drain by gravity.

- Switch off the unit before operating.
- Remove the plug of the water outlet opening, and keep it in safe area.
- Securely and properly connect the drain hose and make sure it is not kinked and clear of obstruction.
- Place the outlet of hose over a drain or bucket and ensure that water could freely flow out of the unit.
- Do not submerge the end of hose into water; otherwise it can cause "Air Lock" in the hose.

Remove the rubber sealing plug.

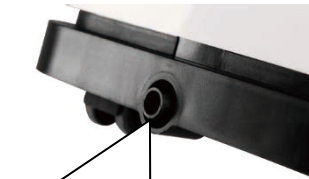

Continuous drain hose
(Inner diameter=16mm)

To avoid water spillage:

- As the negative pressure of condensate drain pan is large, tilt the drain hose downward toward the floor. It is appropriate that the degree of inclination should exceed 20 degrees.
- Straighten the hose to avoid a trap existing in the hose.

6. CLEANING AND CARE

6.1. CLEANING THE AIR FILTER (every two weeks)

Dust collects on the filter and restricts the airflow. The restricted airflow reduces the efficiency of the system and if it becomes blocked it can cause damage to the unit.

The air filter requires regular cleaning. The air filter is removable for easy cleaning. Do not operate the unit without an air filter, or the evaporator may be contaminated.

1. Press POWER button to switch off the unit and unplug the power cord.
2. Remove the filter mesh from the unit.
3. Use a vacuum cleaner to suck dust from the filter.
4. Turn the filter over and rinse the air filter under running water. Let the water run through the filter in the opposite direction of air flow. Set aside and allow the filter to air dry completely before reinstalling.

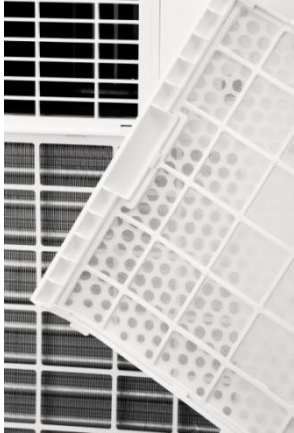

Pic1. Switch off the unit and remove the two air filters.

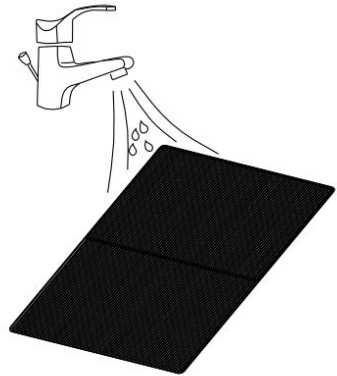

Pic2. Rinse the air filter under running water.

Warning!!!

Do not touch the evaporator surface with bare-hand, or could cause injury of your fingers.

6.2. CLEANING UP OF REFRIGERANT

General Measures:

1. Gas/vapor heavier than air. May accumulate in confined spaces, particularly at or below ground level.
2. Eliminate every possible source of ignition.
3. Use appropriate personal protection equipment (PPE).
4. Evacuate unnecessary personnel, isolate, and ventilate area.
5. Do not get in eyes, on skin, or on clothing. Do not breathe vapors or gas.
6. Prevent entry to sewers and public waters.
7. Stop the source of the release, if safe to do so. Consider the use of water spray to disperse vapors.
8. Isolate the area until gas has dispersed. Ventilate and gas test area before entering. Contact competent authorities after a spill.

7. TROUBLESHOOTING

Symptom		Inspection	Solution
The unit is not operating.		✓ Check the power connection in securely.	➤ Insert the power cord securely into the wall Outlet.
		✓ Check if the water level indicator lights up?	➤ Empty the drain pan by remove the rubber plug.
		✓ Check the room temperature.	➤ The range of operating temperature is 5-35°C.
The unit works with reduced capacity.		✓ Check the air filter for dirt.	➤ Clean the air filter as necessary.
		✓ Check if the air duct is blocked.	➤ To clear the obstacle.
		✓ Check if the room door or window is open.	➤ Keep the door and windows closed.
		✓ Check if the desired operating mode is selected and the temperature is properly set.	➤ Set the mode and temperature at proper set-point according the manual. ➤ (refer to page16)
		✓ The exhaust hose is detached.	➤ Make sure the exhaust hose is securely attached.
Water Leakage		✓ Overflow while moving the unit.	➤ Empty the water tank before transport.
		✓ Check if the drain hose is kinked or bends.	➤ Straighten the hose to avoid a trap existing.
Excessive Noise		✓ Check if the unit is securely positioned.	➤ Place the unit on horizontal and firm ground.
		✓ Check if any loose, vibrating parts.	➤ Secure and tight the parts.
		✓ Noise sounds like water flowing.	➤ Noise comes from flowing refrigerant. This is normal.
Error Codes	E0	✓ Communication faults between main PCB and display PCB.	➤ Check the wire harness of the display PCB for damage.
	E1	✓ Ambient temperature sensor failure	➤ Check connection or replace it. To clean or replace the temperature sensor.
	E2	✓ Coil temperature sensor failures.	➤ Check connection or replace it. To clean or replace the temperature sensor.
	Ft	✓ Condensate water high level alarm.	➤ Empty the drain pan by removal the rubber plug.

8.1. STORAGE

Long-Term Storage - If you will not be using the unit for an extended period of time (more than a few weeks) it is best to clean the unit and dry it out completely. Please store the unit per the following steps:

1. Unplug the unit and remove exhaust hose and window kit store with the unit.
2. Drain the remaining water from the unit.
3. Clean the filter and let the filter dry completely in a shaded area.
4. Collect the power cord at the water tank.
5. Re-install the filter at its position.
6. The unit must be kept in upright position when in storage.
7. Preserving the machine in ventilating, dry, non- corrosive gas and safe place indoor.

ATTENTION:

The evaporator inside the machine has to be dried out before the unit is packed to avoid component damage and molds. Unplug the unit and place it in a dry open area for days to dry it out. Another way to dry the unit is to set the humidity point more than 5% higher than the ambient humidity to force the fan to dry the evaporator for a couple of hours.

8.2. DISPOSAL



WARNING!!!

Releasing refrigerant into atmosphere is strictly forbidden!

Do not dispose of electrical appliances as unsorted municipal waste, use separate collection facilities. Contact your local government for information regarding the collection systems available. If electrical appliances are disposed of in landfills or dumps, hazardous substances can leak into the groundwater and get into the food chain damaging your health and well-being.



INHALTSVERZEICHNIS

1. BEVOR SIE BEGINNEN
2. ZU IHRER SICHERHEIT
3. PRODUKTÜBERSICHT
4. INSTALLATION
5. BEDIENUNG
6. WARTUNG
7. FEHLERBEHEBUNG
8. AUSSERBETRIEBNAHME

1. BEVOR SIE BEGINNEN



1.1 PRODUKTBESCHREIBUNG

Unsere leistungsstarken tragbaren Klimaanlage eignen sich hervorragend zur Kühlung von Einzelzimmern und schaffen eine angenehme Atmosphäre in Ihrem Raum. Das Produkt verfügt auch über Belüftungs- und Entfeuchtungsfunktionen für die Luftzirkulation und den Abtransport von Luftfeuchtigkeit.

Es handelt sich um eigenständige Systeme, für die keine permanente Installation erforderlich ist, sodass Sie an den Ort wechseln können, an dem sie am dringendsten benötigt werden. Sie werden häufig in Küchen, temporären Wohnungen, Computerräumen, Garagen und vielen anderen Orten verwendet, an denen die Installation der Außeneinheit für Klimaanlage eingeschränkt ist.

Als Kältemittel wird das umweltfreundliche R290 verwendet. R290 hat keinen schädlichen Einfluss auf die Ozonschicht (ODP), einen vernachlässigbaren Treibhauseffekt (GWP) und ist weltweit verfügbar. R290 eignet sich aufgrund seiner effizienten Energieeigenschaften hervorragend als Kühlmittel für diese Anwendung. Aufgrund der hohen Entflammbarkeit des Kühlmittels sind jedoch besondere Vorsichtsmaßnahmen zu beachten.

1.2. ERLÄUTERUNG DER SYMBOLE AUS DEM GERÄTE- UND BENUTZERHANDBUCH

 Warnung	Dieses Gerät verwendet ein brennbares Kühlmittel. Sollte dieses Kühlmittel austreten und in direkten Kontakt mit einer Feuer- oder Wärmequelle kommen, wird ein schädliches Gas freigesetzt und das Risiko eines Brandausbruchs erhöht.
	Bitte lesen Sie die BEDIENUNGSANLEITUNG sorgfältig durch, bevor Sie das Gerät in Betrieb nehmen.
	Weitere Informationen finden Sie in der BEDIENUNGSANLEITUNG , der SERVICEANLEITUNG usw.
	Jegliche Servicemitarbeiter müssen vor dem Betrieb die BEDIENUNGSANLEITUNG und die WARTUNGSANLEITUNG sorgfältig lesen.



1.2 FOLGENDES MUSS ZUR SICHERHEIT BEACHTET WERDEN

- Dieses Gerät ist für den Gebrauch durch Sachkundige oder geschulte Benutzer in Geschäften, in der Leichtindustrie und in landwirtschaftlichen Betrieben oder für den gewerblichen Gebrauch durch Laien bestimmt.
- Dieses Gerät kann von Kindern ab 8 Jahren und von Personen mit eingeschränkten körperlichen, sensorischen oder geistigen Fähigkeiten verwendet werden, wenn sie in die sichere Verwendung des Geräts eingewiesen wurden und die damit verbundenen Gefahren kennen. Kinder dürfen nicht mit dem Gerät spielen. Reinigung und Benutzerwartung dürfen nicht von Kindern ohne Aufsicht durchgeführt werden.
- Das Gerät ist nur für die Verwendung mit R-290 (Propangas) als Kältemittel vorgesehen.
- Der Kältemittelkreislauf ist verschlossen. Nur ein qualifizierter Techniker sollte versuchen, eine Wartung durchzuführen!
- Bitte geben Sie das Kältemittel nicht in die Atmosphäre ab.
- R-290 (Propan) ist brennbar und wiegt schwerer als Luft.
- Das Gas sammelt sich zuerst in niedrigen Bereichen, kann aber von den Ventilatoren umgewälzt werden.
- Wenn sich Propangas in der Luft befindet oder Sie dies vermuten, lassen Sie kein ungeschultes Personal nach der Ursache suchen.
- Das im Gerät verwendete Propangas ist geruchsneutral.
- Fehlender Gasgeruch bedeutet also nicht, dass kein Gas austritt.
- Wenn ein Gasleck festgestellt wird, evakuieren Sie bitte sofort alle Personen aus dem Bereich, lüften Sie den Raum und setzen Sie sich mit der örtlichen Feuerwehr in Verbindung, um sie auf ein Propanleck hinzuweisen.
- Lassen Sie keine Personen in den Raum zurück, bevor qualifizierte Servicetechniker eingetroffen sind und Sie darüber informiert haben, dass der Raum sicher ist.
- Verwenden Sie keine offenen Flammen, brennenden Zigaretten oder andere mögliche Zündquellen innerhalb oder in der Nähe des Geräts.
- Die Komponenten dieses Geräts sind für Propan ausgelegt und sind nicht empfindlich und funkenfrei. Komponenten dürfen nur durch identische Ersatzteile ersetzt werden.

Die Nichtbeachtung dieser Sicherheitshinweise kann zu Explosionen, Todesfällen, Verletzungen und Sachschäden führen

2. FÜR IHRE SICHERHEIT

Für uns steht Ihre Sicherheit an erster Stelle.



WARNUNG

Bitte lesen Sie dieses Handbuch sorgfältig durch und machen Sie sich mit dem Inhalt vertraut, bevor Sie Ihren Luftentfeuchter in Betrieb nehmen.



2.1 NUTZUNGSVORSICHTSMASSNAHMEN

WARNUNG - um das Risiko eines Brandausbruchs, eines Stromschlags oder von Verletzungen von Personen oder Sachschäden zu verringern:

- Wenn das Netzkabel in irgendeiner Weise, in irgendeiner Form oder in irgendeiner Form beschädigt ist, muss es vom Hersteller, seinem Servicemitarbeiter oder von einer ähnlich qualifizierten Person ausgetauscht werden, um eine Gefahr zu vermeiden.
- Bei Wartungsarbeiten ist das Gerät von der Stromversorgung zu trennen.
- Betreiben Sie das Gerät immer an einer Stromquelle mit gleicher Spannung, Frequenz und Nennleistung, wie auf dem Typenschild angegeben.
- Verwenden Sie immer eine geerdete Steckdose.
- Ziehen Sie den Netzstecker, wenn Sie das Gerät reinigen oder nicht benutzen.
- Bedienen Sie das Gerät nicht mit nassen Händen. Bitte verhindern Sie, dass Flüssigkeiten auf das Gerät gelangen.
- Tauchen Sie das Gerät nicht in Wasser und setzen Sie es weder Regen noch Feuchtigkeit oder anderen Flüssigkeiten aus.
- Lassen Sie das Gerät nicht unbeaufsichtigt laufen. Kippen oder drehen Sie das Gerät nicht.
- Ziehen Sie den Netzstecker nicht aus der Steckdose, während das Gerät in Betrieb ist.
- Ziehen Sie den Netzstecker nicht am Netzkabel.
- Verwenden Sie kein Verlängerungskabel oder Adapterstecker.
- Stellen Sie keine Gegenstände auf das Gerät.
- Klettern Sie nicht auf das Gerät und setzen Sie sich nicht darauf.
- Stecken Sie keine Finger oder andere Gegenstände in den Luftauslass.
- Berühren Sie nicht den Lufteinlass oder die Aluminiumlamellen des Geräts.
- Betreiben Sie das Gerät nicht, wenn es heruntergefallen ist,

Beschädigungen aufweist oder Anzeichen für eine Fehlfunktion des Produkts vorliegen.

- Reinigen Sie das Gerät nicht mit Chemikalien.
- Stellen Sie sicher, dass das Gerät nicht in der Nähe von Feuer, brennbaren oder explosiven Gegenständen ist.
- Das Gerät muss gemäß den geltenden Verdrahtungsvorschriften installiert werden.
- Verwenden Sie keine anderen als die vom Hersteller empfohlenen Mittel, um den Auftauvorgang zu beschleunigen oder das Gerät zu reinigen.
- Das Gerät darf nur in einem Raum gelagert werden, in dem keine anderen, kontinuierlich arbeitenden Geräte vorhanden sind (dazu gehören offene Flammen, ein Gasbetriebsgerät oder eine elektrische Betriebsheizung).
- Das Gerät muss so gelagert werden, dass keine mechanischen Beschädigungen auftreten.
- Auch nach Gebrauch nicht beschädigen oder verbrennen.
- Beachten Sie, dass Kältemittel keinen Geruch abgeben.
- Alle Rohrleitungen müssen vor physischen Schäden geschützt werden und dürfen nicht in einem unbelüfteten Raum installiert werden, wenn dieser Raum kleiner als 10 m² ist.
- Die Einhaltung der geltenden nationalen Gasvorschriften ist zu beachten.
- Halten Sie die erforderlichen Lüftungsöffnungen frei von Hindernissen.
- Das Gerät darf nur in einem gut belüfteten Bereich gelagert werden, in dem die Raumgröße der für den Betrieb angegebenen Raumgröße entspricht.

 WARNUNG	<p>Jede Person, die an einem Kältemittelkreislauf arbeitet, sollte über ein aktuell gültiges Zertifikat einer von der Industrie akkreditierten Bewertungsbehörde verfügen, die ihre Kompetenz zum sicheren Umgang mit Kältemitteln gemäß einer von der Industrie anerkannten Bewertungsspezifikation autorisiert.</p>
 WARNUNG	<p>Wartungsarbeiten dürfen nur gemäß den Empfehlungen des Geräteherstellers durchgeführt werden. Wartungs- und Reparaturarbeiten, die die Unterstützung anderer Fachkräfte erfordern, müssen unter Aufsicht einer Person durchgeführt werden, die mit brennbaren Kältemitteln vertraut ist.</p>

Wenn Sie etwas nicht verstehen oder Hilfe benötigen, wenden Sie sich bitte an den Händler.

2.2 SICHERHEITSHINWEISE FÜR DIE INSTANDHALTUNG

Befolgen Sie diese Warnungen, wenn Sie einen Luftentfeuchter mit R290 warten.

2.2.1 Arbeitsbereichüberprüfung

Vor Beginn von Arbeiten an Anlagen mit brennbaren Kältemitteln sind Sicherheitskontrollen erforderlich, um das Zündrisiko zu minimieren. Bei Reparaturen an der Kälteanlage sind die folgenden Vorsichtsmaßnahmen zu beachten, bevor Arbeiten an der Anlage durchgeführt werden.

2.2.2 Arbeitsverfahren

Die Arbeiten sind nach einem kontrollierten Verfahren durchzuführen, um das Risiko zu minimieren, dass während der Durchführung der Arbeiten entzündbare Gase oder Dämpfe austreten.

2.2.3 Genereller Arbeitsbereich

Das gesamte Wartungspersonal und andere Personen, die in dem Gebiet arbeiten, sind über die Art der auszuführenden Arbeiten zu unterweisen. Arbeiten auf engstem Raum sind zu vermeiden. Der Bereich um den Arbeitsbereich ist abzutrennen. Stellen Sie sicher, dass die Bedingungen innerhalb des Bereichs durch die Kontrolle von entflammbarem Material sichergestellt sind.

2.2.4 Auf Vorhandensein von Kältemittel prüfen

Der Bereich ist vor und während der Durchführung der Arbeiten mit einem geeigneten Kältemitteldetektor zu überprüfen, um sicherzustellen, dass der Techniker über möglicherweise entflammbare Atmosphären informiert ist. Stellen Sie sicher, dass das verwendete Leckanzeigegerät für die Verwendung mit brennbaren Kältemitteln geeignet ist, d. H. Keine Funkenbildung, ausreichend versiegelt oder eigensicher.

2.2.5 Vorhandensein eines Feuerlöschers

Wenn heiße Arbeiten an der Kälteanlage oder den dazugehörigen Teilen durchgeführt werden sollen, müssen geeignete Feuerlöschgeräte zur Verfügung stehen. Stellen Sie einen Trockenpulver- oder CO₂-Feuerlöscher in der Nähe des Ladebereichs bereit.

2.2.6 Keine Zündquellen

Keine Person, die Arbeiten in Bezug auf eine Kälteanlage ausführt, bei denen Rohrleitungen, die entflammbares Kältemittel enthalten oder enthalten haben, freigelegt werden, darf Zündquellen so verwenden, dass es zu einem Brand oder einer Explosion kommen kann. Alle möglichen Zündquellen, einschließlich brennender Zigaretten, sollten ausreichend weit vom Aufstellungs-, Reparatur-, Demontage- und Entsorgungsort entfernt sein, damit möglicherweise entflammbares Kältemittel in den umliegenden Raum gelangen kann. Vor Beginn der Arbeiten ist der Bereich um das Gerät zu überwachen, um sicherzustellen, dass keine brennbaren Gefahren oder Zündgefahren bestehen. In diesem Bereich muss das Zeichen "Rauchen verboten" angezeigt werden.

2.2.7 Belüfteter Bereich

Stellen Sie sicher, dass sich der Bereich im Freien befindet oder ausreichend belüftet ist, bevor Sie Arbeiten an der Anlage oder Heißenarbeiten durchführen. Während der Dauer der Arbeiten muss ein gewisser Lüftungsgrad bestehen bleiben. Die Belüftung sollte freigesetztes Kältemittel sicher verteilen und vorzugsweise von außen in die Atmosphäre abgeben.

2.2.8 Überprüfung der Kälteanlagen

Wenn elektrische Komponenten ausgetauscht werden, müssen sie für den Zweck und die korrekte Spezifikation geeignet sein. Zu jeder Zeit müssen die Wartungs- und Servicerichtlinien des Herstellers befolgt werden. Im Zweifelsfall wenden Sie sich an die technische Abteilung des Herstellers. Bei Anlagen mit brennbaren Kältemitteln sind folgende Kontrollen durchzuführen:

- Die Füllmenge richtet sich nach der Raumgröße, in der die kältemittelhaltigen Teile eingebaut sind.
- Die Lüftungsgeräte und -auslässe funktionieren ordnungsgemäß und sind nicht behindert.
- Wird ein indirekter Kältekreislauf verwendet, muss der Sekundärkreislauf auf das Vorhandensein von Kältemittel überprüft werden.
- Die Kennzeichnung der Geräte ist weiterhin sichtbar und lesbar. Unleserliche Kennzeichnungen und Zeichen sind zu berichtigen;

- Kälteleitungen oder -bauteile werden an einer Stelle installiert, an der es unwahrscheinlich ist, dass sie Stoffen ausgesetzt werden, die kältemittelhaltige Bauteile angreifen können, es sei denn, die Bauteile bestehen aus Werkstoffen, die von Natur aus korrosionsbeständig sind oder in geeigneter Weise vor Korrosion geschützt sind.

2.2.9 Überprüfung elektrischer Geräte

Reparatur- und Wartungsarbeiten an elektrischen Bauteilen müssen anfängliche Sicherheitsprüfungen und Verfahren zur Prüfung von Bauteilen umfassen. Wenn ein Fehler vorliegt, der die Sicherheit gefährden könnte, darf keine elektrische Versorgung an den Stromkreis angeschlossen werden, bis dieser zufriedenstellend behoben ist. Kann der Fehler nicht sofort behoben werden, ist jedoch die Aufrechterhaltung des Betriebs von entscheidender Bedeutung, so ist eine angemessene vorübergehende Lösung zu verwenden. Dies ist dem Eigentümer des Geräts mitzuteilen, damit alle Parteien darüber informiert werden.

Erste Sicherheitsüberprüfungen umfassen:

- Kondensatoren werden entladen: Dies muss auf sichere Weise geschehen, um das Auftreten von Funkenbildung zu vermeiden.
- dass keine stromführenden elektrischen Komponenten vorhanden sind und die Verkabelung beim Laden, Wiederherstellen oder Spülen des Systems freigelegt wird;
- dass es eine Kontinuität der Erdbindung gibt

WARNUNG!

Stellen Sie das Gerät in Räumen mit einer Größe von mehr als 10 m² auf.

Stellen Sie das Gerät nicht an einem Ort auf, an dem entflammbares Gas austreten kann.



HINWEIS!

Der Hersteller kann ein anderes geeignetes Beispiel angeben oder zusätzliche Informationen über den Kältemittelgeruch bereitstellen.

3.1 PRODUKTDIAGRAMM

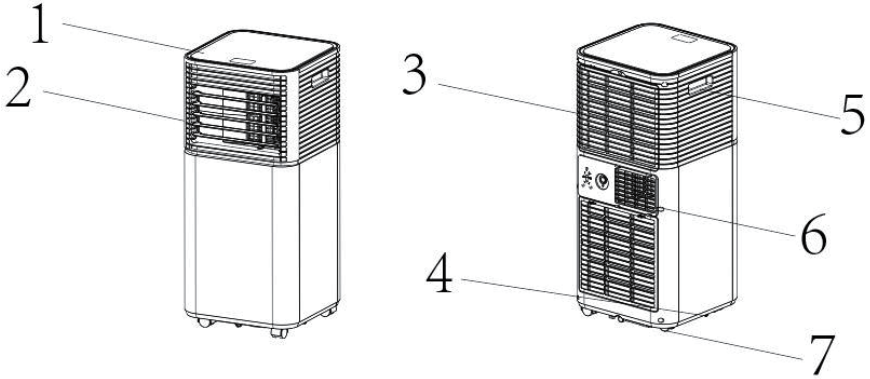

1	Kontrollfeld	4	Netzkabel	6	Luftaustritt
2	Luftaustritt mit verstellbarer Luftklappe	5	Griffmulde	7	Ablauföffnung mit Verschlussstopfen
3	Lufteinlass mit abwaschbarem Filter				

Hinweis: Die Abbildung dient nur als Referenz. Beziehen Sie sich bitte auf das reale Produkt für ausführliche Informationen

3.2 EIGENSCHAFTEN

- ✓ Hohe Kapazität in kompakter Größe mit Kühl-, Entfeuchtungs- und Lüftungsfunktion.
- ✓ Temperatureinstellung und -anzeige
- ✓ LED Digitalanzeige
- ✓ Elektronische Steuerung mit integriertem Timer und Schlafmodus
- ✓ Selbstverdampfendes System für eine bessere Effizienz
- ✓ Automatische Abschaltung bei vollem Tank
- ✓ Automatischer Neustart bei Stromausfall
- ✓ Automatische Abtaufunktion bei niedrigen Umgebungstemperaturen
- ✓ Fernbedienung
- ✓ 2-stufiger Lüfter
- ✓ Rollen am Boden für einfache Mobilität

4.1 AUSPACKEN

- Packen Sie den Karton aus und entnehmen Sie das Gerät und alle Zubehörteile.
- Überprüfen Sie das Gerät nach dem Auspacken auf Beschädigungen oder Kratzer.
- Zubehör:
 - 1. Abgasschlauch
 - 2. Schlauchanschluss
 - 3. Fensteradapter
 - 4. Fernbedienung



- 5. Fensteradapter



4.2 Wählen Sie den Standort

- Wenn das Gerät um mehr als 45° geneigt ist, lassen Sie es mindestens 24 Stunden lang aufrecht stehen, bevor Sie es in Betrieb nehmen.
- Stellen Sie das Gerät auf einen festen und ebenen Untergrund in einem Bereich mit mindestens 50 cm freiem Abstand, um eine ordnungsgemäße Luftzirkulation zu gewährleisten.
- Betreiben Sie das Gerät nicht in der Nähe von Wänden, Vorhängen oder anderen Gegenständen, die den Lufteinlass und -auslass blockieren könnten. Halten Sie den Lufteinlass und -auslass frei von Hindernissen.
- Stellen Sie das Gerät **niemals** an Orten auf, an denen Folgendes möglich ist:
 - Wärmequellen wie Heizkörper, Heizkörper, Öfen oder andere Produkte, die Wärme erzeugen.
 - Direkte Sonneneinstrahlung
 - Mechanische Schwingungen
 - Übermäßiger Staub
 - Mangelnde Belüftung, z. B. in Schränken oder Bücherschränken
 - Auf unebenem Untergrund

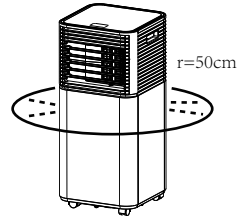

WARNUNG!

Stellen Sie das Gerät in Räumen mit einer Größe von mehr als 10 m^2 auf.

Stellen Sie das Gerät nicht an einem Ort auf, an dem entflammables Gas austreten kann.

HINWEIS!

Der Hersteller kann ein anderes geeignetes Beispiel angeben oder zusätzliche Informationen über den Kältemittelgeruch bereitstellen.

4.3 AUSPUFFSCHLAUCH ANBRINGEN

Die Klimaanlage muss im Freien entlüftet werden, damit die Abluft aus dem Raum entweichen kann, der Abwärme und Feuchtigkeit enthalten kann.

Nicht ersetzen oder den mitgelieferten Abgasschlauch verlängern, da dies zu einer verminderten Leistungsfähigkeit führen wird, was noch schlimmes Abschalten der Einheit aufgrund des geringen Gegendruckes.

Schritt 1: Schließen Sie den Schlauchverbinder an ein Ende des Abgasschlauchs an. Drehen Sie in die angegebene Richtung.

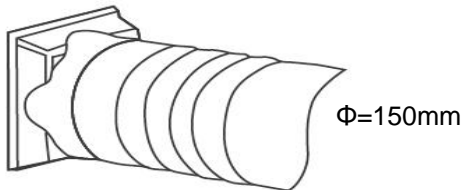

Schritt 2: Schließen Sie den Fensteradapter an das andere Ende des Abgasschlauchs an.

Schritt 3: Erweitern Sie den einstellbaren Fensteradapter um die Länge Ihres Fensters. Den Abluftschlauch an den Fensteradapter anschließen.



Schritt 4: Schließen Sie das Fenster, um den Adapter zu sichern. Der Fensteradapter muss fest an seinem Platz gehalten werden, und der Fensteradapter muss bei Bedarf mit Klebeband gesichert werden. Es wird empfohlen, den Spalt zwischen dem Adapter und den Seiten des Fensters für maximale Effizienz abzudichten.

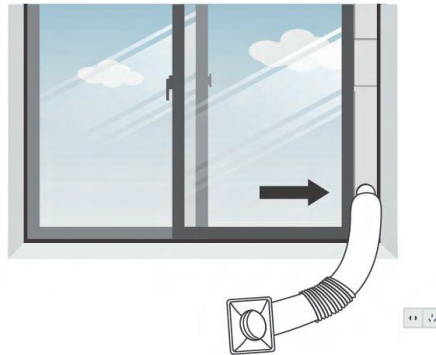

Schritt 5: Schließen Sie den Schlauchverbinder an den Abluftauslass des Geräts an.

Schritt 6: Passen Sie die Länge des flexiblen Abluftschlauchs an und vermeiden Sie Knicke im Schlauch. Stellen Sie das Netzteil dann in die Nähe einer Steckdose.

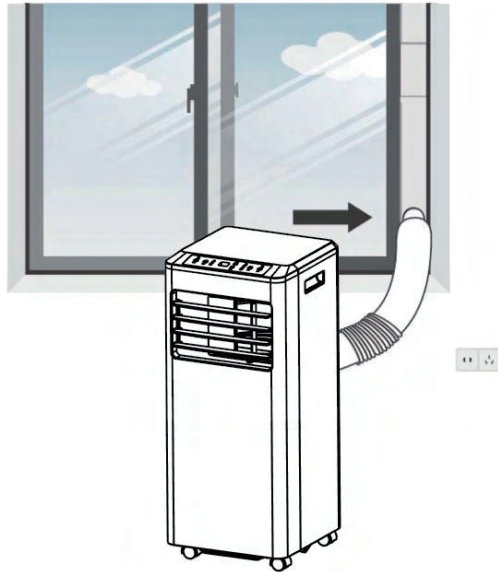

Schritt 7: Stellen Sie die Luftklappe am Luftauslass ein und schalten Sie das Gerät ein.

5.1 BEDIENFELD UND -ANZEIGE

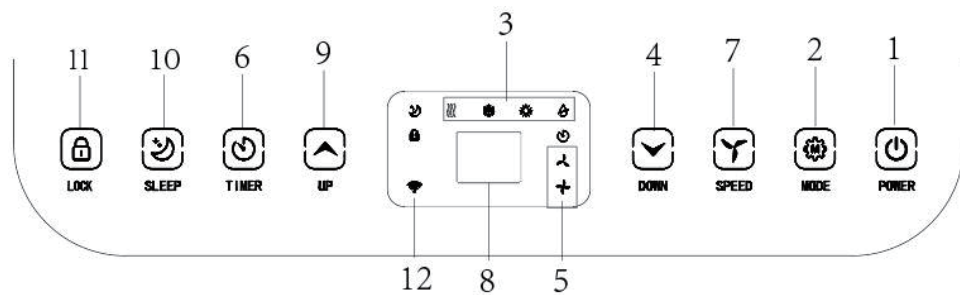

5.1 FERNBEDIENUNG

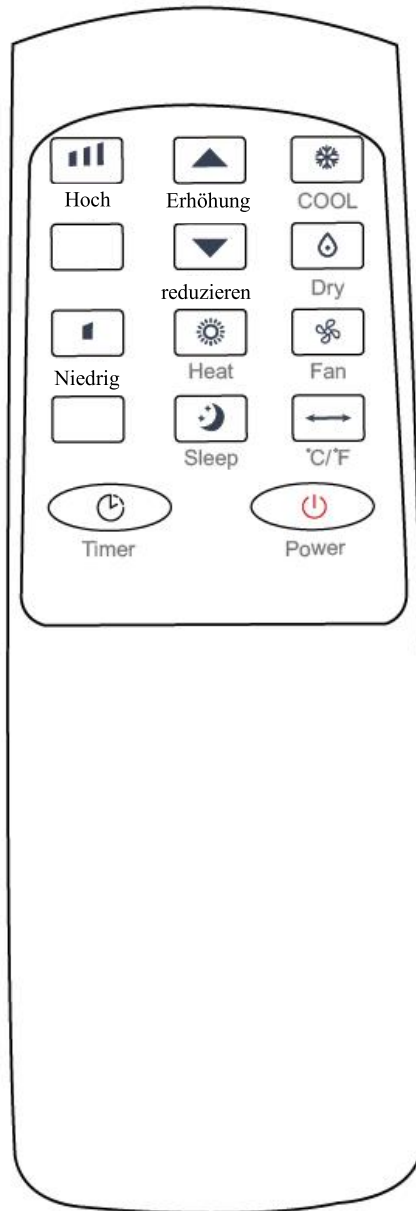

5.2 FUNCTION KEYS AND INDICATORS

1.	POWER (LED)	Drücken Sie diese Taste, um das Gerät ein- oder auszuschalten.
2.	MODUS	Modustaste: Drücken Sie diese Taste, um den Betriebsmodus zwischen Cool, Fan, Auto und Dry umzuschalten.
3.	Indikatoren	LED für 3 Betriebsarten Auswahl durch Drücken der Modustaste.
4.	MINUS	Zeigt die Timer-Einstellung und die Raumtemperatur an.
5.	Indikatoren	LED für Lüfterdrehzahl (hoch & niedrig)
6.	TIMER	Legt eine Zeit fest, nach der das Gerät automatisch startet oder stoppt.
7.	VENTILATOR	Der einstellbare Timer-Bereich beträgt 1-24 Stunden.
8.	Digitaler Bildschirm	Drücken Sie, um die Lüftergeschwindigkeit zwischen HOCH und NIEDRIG umzuschalten.
9.	ERHÖHEN	Erhöhen der gewünschten Temperatur (16 °C ~ 32 °C) oder der Timereinstellung.

5.3 EINSTELLUNG

5.4.1. Start und Herunterfahren

- ⇒ Drücken Sie POWER, um das Gerät einzuschalten.
Das Gerät läuft standardmäßig im Lüftermodus.
- ⇒ Drücken Sie die MODE-Taste, um den gewünschten Betriebsmodus auszuwählen.
- ⇒ Drücken Sie die POWER-Taste erneut, um das Gerät auszuschalten.

5.4.2. Betriebsmodus

Das Gerät verfügt über 5 Betriebsmodi: Cool-, Heat-, Fan-, Dry- und Sleep-Modus.
(Der Sleep-Modus ist nur auf der Fernbedienung optional.)

A. Kühlen Ihres Zimmers

Wählen Sie den Kühlmodus, um die Temperatur in Ihrem Raum zu senken.

- ⇒ Drücken Sie die MODE-Taste so oft, bis die LED des COOL-Modus aufleuchtet.
- ⇒ Drücken Sie die INCREASE / MINUS-Taste, um die auf dem Bildschirm angezeigte Temperatur einzustellen. Die Temperatur kann zwischen 16 ° C und 32 ° C eingestellt werden.
- ⇒ Drücken Sie die Taste SPEED so oft, bis die gewünschte Anzeige für die Lüftergeschwindigkeit aufleuchtet.
Um die Richtung des Luftstroms horizontal zu steuern, stellen Sie bitte die innere Luftklappe von Hand ein.

Hinweis: Die Klimaanlage funktioniert nicht mehr, wenn die Raumtemperatur unter der ausgewählten Temperatur liegt.

B. Belüften Sie Ihren Raum

- ⇒ Drücken Sie die MODE-Taste so oft, bis die LED des FAN-Modus aufleuchtet.
Im Lüftungsmodus wird die Raumluft umgewälzt, jedoch nicht gekühlt.
- ⇒ Drücken Sie wiederholt die SPEED-Taste, um die gewünschte Lüftergeschwindigkeit einzustellen.

C. Trocknung Ihres Zimmers

- ⇒ Drücken Sie die MODE-Taste auf dem Bedienfeld oder der Fernbedienung und die LED des DRY-Betriebs leuchtet auf. Die Lüfterdrehzahl kann nicht ausgewählt werden. Der Benutzer sollte den Schlauch an den Abfluss unten am Gerät anschließen.
Hinweis: In diesem Modus wird die Lüfterdrehzahl auf niedrige Drehzahl umgeschaltet und kann nicht ausgewählt werden.

D. Schlafmodus (Diese Funktion kann nur mit einer Fernbedienung verwendet werden)

Der Schlafmodus kann im kühlen Modus und hitze Modus aktiviert werden

■ Im coolen Modus:

Nach 1 Stunde wird die voreingestellte Temperatur um 1 ° C erhöht, nach einer weiteren Stunde wird die voreingestellte Temperatur erneut um 1 ° C erhöht.

5.4.3 TIMER EINSTELLUNG (1 Stunde – 24 Stunden) :

Der Timer kann auf zwei Arten betrieben werden:

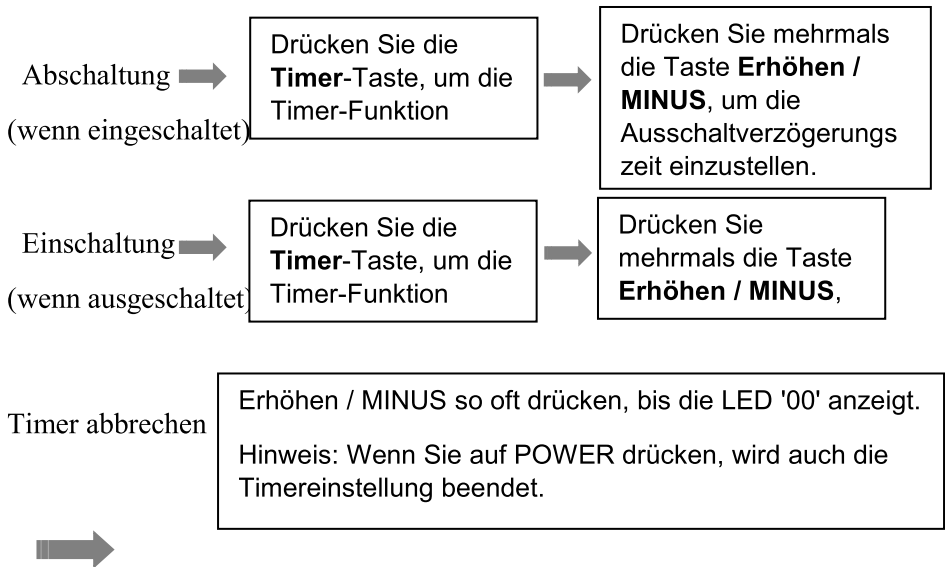

5.4.4. Automatisches Auftauen

Bei niedrigen Raumtemperaturen kann sich während des Betriebs am Verdampfer Frost ansammeln. Das Gerät beginnt automatisch mit dem Auftauen und die **POWER**-LED beginnt zu blinken. Die Abfolge der Abtaungssteuerung ist wie folgt:

- A. Wenn das Gerät im Kühl- oder Trockenbetrieb betrieben wird, erkennt der Umgebungstemperatursensor, dass die Temperatur der Verdampferspule unter $-1\text{ }^{\circ}\text{C}$ liegt, nachdem der Kompressor für 10 Minuten den Betrieb eingestellt hat oder die Spulentemperatur bis zu $7\text{ }^{\circ}\text{C}$ beträgt Neustart in den kühlen Betriebsmodus.
- B. Wenn das Gerät entweder in der Heiz - oder der Trocknungseinstellung betrieben wird und der Spulentempersensor erkennt, dass die Umgebungstemperatur des Verdampfers unter $40\text{ }^{\circ}\text{C}$ liegt, während die Differenztemperatur zwischen Spulentemperatur und Raumtemperatur unter $19\text{ }^{\circ}\text{C}$ liegt (nachdem der Kompressor 20 Minuten lang gearbeitet hat), dann beginnt das Gerät 5 Minuten lang aufzutauen und die Netzanzeige beginnt zu blinken.

5.4.5. Überspannungsschutz

Im Falle eines Stromausfalls dauert es zum Schutz des Kompressors 3 Minuten, bis der Kompressor neu startet.

5.5 ENTLEERUNG

Selbstverdampfendes System

Das selbstverdampfende System verwendet das gesammelte Wasser, um die Kondensatorschlangen für eine bessere und effizientere Leistung zu kühlen. Der Abwassertank muss im Kühlbetrieb nur im Heizbetrieb, im Trockenbetrieb und bei hoher Luftfeuchtigkeit entleert werden. Das Kondenswasser verdunstet am Kondensator und wird über den Abluftschlauch abgeführt.

Für Dauerbetrieb oder unbeaufsichtigten Betrieb im Trocken- und Heizbetrieb schließen Sie bitte den beiliegenden Ablaufschlauch an das Gerät an. Kondenswasser kann automatisch in einen Eimer fließen oder durch Schwerkraft abfließen.

- Schalten Sie das Gerät vor dem Betrieb aus.
- Entfernen Sie den Stopfen der Wasseraustrittsöffnung und bewahren Sie ihn an einem sicheren Ort auf.
- Schließen Sie den Ablaufschlauch sicher und ordnungsgemäß an und vergewissern Sie sich, dass er nicht geknickt und frei von Hindernissen ist.
- Stellen Sie den Schlauchauslass über einen Abfluss oder einen Eimer und stellen Sie sicher, dass das Wasser ungehindert aus dem Gerät austreten kann.
- Tauchen Sie das Schlauchende nicht in Wasser. Andernfalls kann es zu einer Luftsperr im Schlauch kommen.

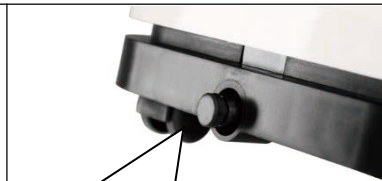

Entfernen Sie den Gummidichtstopfen.



Dauerablaufschlauch
(Innendurchmesser =16mm)

To avoid water spillage:

- Wenn der Unterdruck des Kondensatablassbehälters zu groß ist, kippen Sie den Abflussschlauch nach unten in Richtung Boden. Es ist angebracht, dass der Neigungsgrad 20 Grad überschreitet.
- Richten Sie den Schlauch gerade aus, damit er sich nicht verheddert.

6. REINIGUNG UND PFLEGE

6.1. REINIGUNG DES LUFTFILTERS (alles zwei wochen)

Staub sammelt sich auf dem Filter und begrenzt den Luftstrom. Der eingeschränkte Luftstrom verringert die Effizienz des Systems und kann zu Schäden am Gerät führen, wenn es blockiert wird.

Der Luftfilter muss regelmäßig gereinigt werden. Der Luftfilter ist zur einfachen Reinigung abnehmbar. Betreiben Sie das Gerät nicht ohne Luftfilter, da sonst der Verdampfer verschmutzt werden kann.

1. Drücken Sie die POWER-Taste, um das Gerät auszuschalten und den Netzstecker zu ziehen.

2. Entfernen Sie das Filtergewebe vom Gerät.

3. Verwenden Sie einen Staubsauger, um Staub vom Filter abzusaugen.

4. Drehen Sie den Filter um und spülen Sie den Luftfilter unter fließendem Wasser aus. Lassen Sie das Wasser in entgegengesetzter

Luftströmungsrichtung durch den Filter laufen. Legen Sie den Filter beiseite und lassen Sie ihn vollständig an der Luft trocknen, bevor Sie ihn wieder einbauen.



Bild 1. Schalten Sie das Gerät aus und entfernen Sie die beiden Luftfilter.

Bild 2. Spülen Sie den Luftfilter unter fließendem Wasser.

Warnung!!!

Berühren Sie die Verdampferoberfläche nicht mit bloßen Händen, da dies zu Verletzungen Ihrer Finger führen kann.

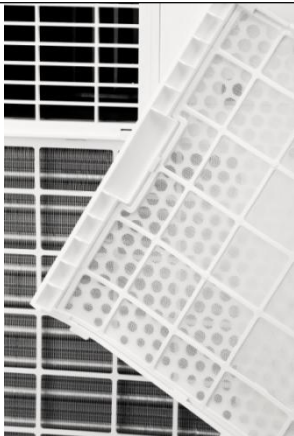
6.2. REINIGUNG DES KÄLTEMITTELS

Generelle Massnahmen:

1. Gas / Dampf ist schwerer als Luft. Es kann sich daher auf engstem Raum ansammeln, insbesondere auf oder unter der Erde.
2. Beseitigen Sie jede mögliche Zündquelle.
3. Verwenden Sie geeignete persönliche Schutzausrüstung (PSA).
4. Unnötiges Personal evakuieren und den Bereich isolieren sowie lüften.
5. Nicht in die Augen, auf die Haut oder auf die Kleidung gelangen lassen. Dämpfe oder Gas nicht einatmen.
6. Eindringen in Kanalisation und öffentliche Gewässer verhindern.
7. Stoppen Sie die Quelle der Freigabe, falls dies ohne Gefahr möglich ist. Erwägen Sie die Verwendung von Sprühwasser, um die Dämpfe zu zerstreuen.
8. Isolieren Sie den Bereich, bis sich das Gas verteilt hat. Vor dem Betreten den Gas- und Lüftungsbereich lüften. Bei Verschütten zuständige Behörden kontaktieren.

7. FEHLERBEHEBUNG

Symptom	Ursache	Behebung	
Das Gerät funktioniert nicht.	Überprüfen Sie den Stromanschluss sicher.	Stecken Sie das Netzkabel fest in die Steckdose.	
	Prüfen Sie, ob die Wasserstandsanzeige leuchtet	Leeren Sie die Auffangwanne, indem Sie den Gummistopfen entfernen.	
	Überprüfen Sie die Raumtemperatur.	Der Betriebstemperaturbereich beträgt 5-35 °C.	
Das Gerät arbeitet nur mit reduzierter Kapazität.	Prüfen Sie den Luftfilter auf Verschmutzung.	Reinigen Sie den Luftfilter nach Bedarf.	
	Überprüfen Sie, ob der Luftkanal verstopft ist.	Um das Hindernis zu beseitigen.	
	Prüfen Sie, ob die Zimmertür oder das Fenster geöffnet ist.	Halten Sie die Tür und die Fenster geschlossen.	
	Prüfen Sie, ob die gewünschte Betriebsart ausgewählt und die Temperatur richtig eingestellt ist.	Stellen Sie den Modus und die Temperatur auf den richtigen Sollwert gemäß der Bedienungsanleitung ein. (siehe Seite 16)	
	Der Abgasschlauch ist gelöst.	Stellen Sie sicher, dass der Abgasschlauch fest angeschlossen ist.	
Wasserleck	Überlauf beim Bewegen des Geräts.	Leeren Sie den Wassertank vor dem Transport.	
	Überprüfen Sie, ob der Ablaufschlauch geknickt oder verbogen ist.	Richten Sie den Schlauch gerade aus, um das Vorhandensein einer Falle zu vermeiden.	
Übermäßiger Geräuschpegel	Prüfen Sie, ob das Gerät sicher positioniert ist.	Stellen Sie das Gerät auf einen waagerechten und festen Untergrund.	
	Prüfen Sie, ob lose, vibrierende Teile vorhanden sind.	Teile sichern und festziehen.	
	Prüfen Sie, ob das Geräusch nach fließendem Wasser klingt.	Geräusche entstehen durch fließendes Kältemittel. Das ist normal.	
Error Codes	E0	Geräusche entstehen durch fließendes Kältemittel. Das ist normal. Kommunikationsfehler zwischen Hauptplatine und Anzeigeplatine.	
	E1	Ausfall des Umgebungstemperatursensors	Überprüfen Sie die Verbindung oder tauschen Sie sie aus. Reinigen oder ersetzen Sie den Temperatursensor.
	E2	Spulentemperatursensor defekt.	Überprüfen Sie die Verbindung oder tauschen Sie sie aus. Reinigen oder ersetzen Sie den Temperatursensor.
	Ft	Kondenswasser zu hoch.	Leeren Sie den Wassertank, indem Sie den Gummistopfen entfernen.

8. AUSSERBETRIEBNAHME

8.1 LAGERUNG

Langzeitlagerung - Wenn Sie das Gerät längere Zeit (mehr als einige Wochen) nicht benutzen, ist es am besten, das Gerät zu reinigen und vollständig zu trocknen. Bitte lagern Sie das Gerät gemäß den folgenden Schritten:

1. Ziehen Sie den Stecker aus der Steckdose, entfernen Sie den Abluftschlauch und den Fensteradapter und lagern Sie sie zusammen mit dem Gerät.
2. Lassen Sie anschließend das restliche Wasser aus dem Gerät ab.
3. Reinigen Sie den Filter und lassen Sie ihn in einem schattigen Bereich vollständig trocknen.
4. Schließen Sie das Netzkabel am Wassertank an.
5. Setzen Sie den Filter wieder an seiner ursprünglichen Position ein.
6. Bitte beachten Sie, dass das Gerät bei der Lagerung aufrecht stehen muss.
7. Bitte lagern Sie die Maschine an einem belüfteten, trockenen, nicht korrodierenden und sicheren Ort in Innenräumen.

ACHTUNG:

Der Verdampfer in der Maschine muss vor dem Verpacken vollständig getrocknet werden, um Schäden an Bauteilen und das Auftreten von Schimmelpilzen zu vermeiden. Ziehen Sie den Stecker aus der Steckdose und legen Sie das Gerät tagelang an einen trockenen, offenen Ort, um es auszutrocknen. Eine andere Möglichkeit, das Gerät zu trocknen, besteht darin, den Feuchtigkeitspunkt um mehr als 5% höher als die tatsächliche Umgebungsfeuchtigkeit einzustellen, damit der Ventilator den Verdampfer einige Stunden lang trocknen muss.

8.2 ENTSORGUNG



WARNUNG!!! Das Ablassen von Kältemittel in die Atmosphäre ist strengstens untersagt!

Entsorgen Sie Elektrogeräte nicht über den Hausmüll, sondern entsorgen Sie sie getrennt. Informationen zu den verfügbaren Sammelsystemen erhalten Sie von Ihrer Gemeindeverwaltung. Bei der Entsorgung von Elektrogeräten in Deponien oder Deponien können gefährliche Stoffe in das Grundwasser und in die Nahrungskette gelangen und so Ihre Gesundheit und Ihr Wohlbefinden nachhaltig schädigen.



Contenu

1. AVANT DE COMMENCER
2. POUR VOTRE SÉCURITÉ
3. DESCRIPTION DU PRODUIT
4. INSTALLATION
5. OPÉRATION
6. ENTRETIEN
7. DÉPANNAGE
8. ELIMINATOIIN

1. VOUS COMMENCEZ

1.1 DESCRIPTION DU PRODUIT

Notre climatiseur portable sont d'excellentes solutions de refroidissement pour les chambres individuelles, créant une atmosphère dans votre espace. Il a également une fonction de ventilation et de déshumidification pour faire circuler l'air et éliminer l'humidité. Ce sont des systèmes autonomes qui ne nécessitent aucune installation permanente vous permettant de vous déplacer vers l'espace dans lequel vous en avez le plus besoin. Ils sont couramment utilisés dans la cuisine, les résidences temporaires, les salles informatiques, les garages et de nombreux autres endroits où l'installation de l'unité extérieure de climatiseur est limitée. R290 respectueux de l'environnement est utilisé comme le réfrigérant. R290 n'a pas de non sur la couche d'ozone (ODP), un effet de serre négligeable (GWP), et est disponible dans le monde entier. En raison de ses propriétés énergétiques efficaces, R290 est très approprié comme un liquide de refroidissement pour cette application. Des précautions particulières doivent être prises en considération en raison de l'inflammabilité élevée du liquide de refroidissement.

1.2 SYMBOLES DE L'APPAREIL ET DU MANUEL D'UTILISATION



Avertissement

Cette unité utilise un réfrigérant inflammable.

Si le réfrigérant fuit et entre en contact avec le feu ou la partie de chauffage, il va créer du gaz nocif et il y a un risque d'incendie.

Lisez le manuel d'instructions soigneusement avant l'opération.



Plus d'informations est disponible dans le MANUEL D'INSTRUCTIONS, LE MANUAL DE SERVICE.



Le personnel de service est tenu de lire attentivement le MANUEL D'INSTRUCTIONS, LE MANUAL DE SERVICE avant l'opération.



IL FAUT TOUJOURS OBSERVER CE QUI SUIT POUR ASSURER LA SÉCURITÉ

- Cet appareil est destiné à être utilisé par des utilisateurs experts ou formés dans les magasins, dans l'industrie légère et dans les exploitations agricoles, ou pour un usage commercial par les laïcs.
- Cet appareil peut être utilisé par les enfants âgés de 8 ans et plus et les personnes ayant des capacités physiques, sensorielles ou masculines réduites ou un manque d'expérience et de connaissances s'ils ont reçu une supervision ou des instructions concernant l'utilisation de l'appareil de façon sécuritaire et de comprendre les dangers impliqués. Les enfants ne doivent pas jouer avec l'appareil. Le nettoyage et l'utilisation maintenance ne doivent pas être faites par les enfants sans surveillance.
- L'appareil est conçu uniquement pour une utilisation avec du gaz R-290 (propane) comme réfrigérant désigné.
- La boucle réfrigérante est scellée. Seul un technicien qualifié devrait tenter de réparer !
- Ne pas rejeter l'arbitrer gérant dans l'atmosphère.
- R-290 (propane) est inflammable et plus lourd que l'air.
- Il recueille d'abord dans les zones basses, mais peut être distribué par les fans.
- Si du gaz propane est présent ou même suspecté, ne permettez pas au personnel non formé de tenter de trouver la cause.
- Le gaz propane utilisé dans l'appareil n'a pas d'odeur.
- Le manque d'odeur n'indique pas un manque de gaz échappé.
- Si une fuite est détectée, évacuez immédiatement toutes les personnes du magasin, ventilez la pièce et communiquez avec le service d'incendie local pour les informer qu'une fuite de propane s'est produite.
- Ne laissez aucune personne rentrer dans la pièce jusqu'à ce que le technicien de service qualifié soit arrivé et que le technicien indique qu'il est sécuritaire de retourner au magasin.
- Aucune flamme nue, cigarettes ou autres sources possibles d'allumage ne doit être utilisée à l'intérieur ou à proximité de l'appareil.
- Les composants sont conçus pour le propane et non incitatifs et sans étincelles. Les composants ne doivent être remplacés que par des pièces de rechange identiques.

LE NON-RESPECT DE CET AVERTISSEMENT POURRAIT ENTRAÎNER UN DAMA D'EXPLOSION, DE MORT, DE BLESSURES ET DE BIENS.

2. FOR YOUR SAFETY

Votre sécurité est la chose la plus importante que nous avons concernée !



Avertissement

Veuillez lire ce manuel attentivement et bien comprendre avant d'utiliser votre déshumidificateur.



2.1 PRÉCAUTIONS OPÉRATIONNELLES

AVERTISSEMENT- Pour réduire le risque d'incendie, de choc électrique ou de blessure corporelle ou matérielle :

- Si le cordon d'alimentation est endommagé, il doit être remplacé par le fabricant, son agent de service ou des personnes de même qualification afin d'éviter un danger.
- L'appareil doit être déconnecté de sa source d'alimentation pendant la maintenance.
- Faites fonctionner l'appareil à partir d'une source d'alimentation de tension, de fréquence et de puissance équivalentes, comme indiqué sur la plaque d'identification du produit.
- Utilisez toujours une prise de courant qui est mise à la terre.
- Débranchez le cordon d'alimentation lors du nettoyage ou lorsqu'il n'est pas utilisé.
- N'utilisez pas cet appareil avec les mains mouillées. Empêchez l'eau de se déverser sur l'appareil.
- N'immergez pas et n'exposez pas l'appareil à la pluie, à l'humidité ou à tout autre liquide.
- Ne laissez pas l'appareil fonctionner sans surveillance. N'inclinez pas ni retournez l'appareil.
- Ne débranchez pas pendant le fonctionnement de l'appareil.
- Ne débranchez pas en tirant sur le cordon d'alimentation.
- N'utilisez pas de rallonge ou de bouchon d'adaptateur.
- Ne mettez pas d'objets sur l'appareil.
- Ne montez pas ou ne vous asseyez pas sur l'appareil.
- N'insérez pas de doigts ou d'autres objets dans la sortie d'air.
- Ne touchez pas l'entrée d'air ou les ailettes en aluminium de l'appareil.
- N'utilisez pas l'appareil si elle tombe et est endommagée ou si elle présente

des signes de mauvais fonctionnement du produit.

- Ne nettoyez pas l'appareil avec des produits chimiques.
- Assurez-vous que l'appareil est loin du feu, des objets inflammables ou explosifs.
- L'appareil doit être installée conformément à la réglementation nationale sur le câblage.
- N'utilisez pas de moyens pour accélérer le processus de dégivrage ou pour nettoyer, autres que ceux recommandés par le fabricant.
- L'appareil doit être stocké dans une pièce sans sources d'exploitation continue (par exemple : flammes nues, appareil à gaz en fonctionnement ou radiateur électrique en fonctionnement).
- L'appareil doit être entreposé de sorte qu'il ne se produise pas de dommages mécaniques.
- Ne découpez pas ou brûlez le produit, même après utilisation.
- Sachez que les réfrigérants peuvent ne pas contenir d'odeur.
- La tuyauterie doit être protégée contre les dommages physiques et ne doivent pas être installés dans un espace non ventilé, si cet espace est inférieur à 10 m².
- La réglementation nationale sur le gaz doit être respectée.
- Gardez les ouvertures de ventilation nécessaires libre de toute obstruction.
- L'appareil doit être entreposé dans un endroit bien aéré où la taille de la pièce correspond à la pièce spécifiée pour le fonctionnement.

 Avertissement	Toute personne impliquée dans des travaux sur un circuit frigorifique ou y pénétrant doit détenir un certificat en cours de validité délivré par une autorité d'évaluation accréditée par l'industrie, qui autorise sa compétence pour manipuler les frigorigènes en toute sécurité conformément à une spécification d'évaluation reconnue par l'industrie.
 Avertissement	L'entretien ne doit être effectué que selon les recommandations du fabricant de l'équipement. L'entretien et les réparations nécessitant l'assistance d'un autre personnel qualifié doivent être effectués sous la supervision de la personne compétente pour l'utilisation des réfrigérants inflammables.

Si vous ne comprenez pas quelque chose ou si vous avez besoin d'aide, veuillez communiquer avec les services du concessionnaire

2.2 PRÉCAUTIONS DE SÉCURITÉ POUR L'ENTRETIEN

Veillez suivre ces avertissements quand entreprendre ce qui suit lors de l'entretien d'un déshumidificateur avec R290.

2.2.1 Contrôles dans la zone

Avant de commencer les travaux sur les systèmes contenant des réfrigérants inflammables, des contrôles de sécurité sont nécessaires pour s'assurer que le risque d'inflammation est réduit au minimum. Pour la réparation du système de réfrigération, les précautions suivantes doivent être respectées avant d'effectuer les travaux sur le système.

2.2.2 Procédure de travail

Les travaux doivent être effectués dans le cadre d'une procédure contrôlée afin de minimiser le risque de présence d'un gaz ou d'une vapeur inflammable pendant les travaux.

2.2.3 Zone de travail générale

Tout le personnel d'entretien et les autres personnes travaillant dans la zone locale doivent être informés de la nature des travaux en cours. Le travail dans les espaces confinés doit être évité. La zone autour de l'espace de travail doit être sectionnée. Veillez à ce que les conditions dans la zone aient été rendues sécuritaires par le contrôle des matières inflammables.

2.2.4 Contrôle de la présence de réfrigérant

La zone doit être vérifiée à l'aide d'un détecteur de réfrigérant approprié avant et pendant les travaux, afin de s'assurer que le technicien est au courant des atmosphères potentiellement inflammables. Assurez-vous que l'équipement de détection des fuites utilisé est adapté à l'utilisation avec des réfrigérants inflammables, c'est-à-dire sans étincelles, correctement scellé ou intrinsèquement sûr.

2.2.5 Présence d'extincteur

Si des travaux à chaud doivent être effectués sur l'équipement de réfrigération ou toute autre pièce connexe, un équipement d'extinction d'incendie approprié doit être disponible de la main. Un extincteur à poudre sèche ou à CO₂ doit être placé adjacent à la zone de charge.

2.2.6 Aucune source d'inflammation

Aucune personne effectuant des travaux en relation avec un système de réfrigération qui consiste à exposer tout tuyau qui contient ou contient un réfrigérant inflammable ne doit utiliser de sources d'inflammation de manière à ce qu'elle puisse entraîner un risque d'incendie ou d'explosion. Toutes les sources d'inflammation possibles, y compris le tabagisme, doivent être suffisamment éloignées du site d'installation, de réparation, d'enlèvement et d'élimination pendant lesquelles un réfrigérant inflammable peut éventuellement être rejeté dans l'espace environnant. Avant les travaux, la zone autour de l'équipement doit être inspecté pour s'assurer qu'il n'y a pas de dangers inflammables ou de risques d'inflammation. Les panneaux « Interdiction de fumer » doivent être affichés

2.2.7 Zone ventilée

Assurez-vous que la zone est à l'air libre ou qu'il est suffisamment ventilé avant de pénétrer dans le système ou de procéder à tout travail à chaud. Une certaine ventilation doit se poursuivre pendant la période pendant laquelle les travaux sont effectués. La ventilation doit disperser en toute sécurité tout réfrigérant libéré et de préférence l'expulser à l'extérieur dans l'atmosphère.

2.2.8 Contrôles de l'équipement de réfrigération

Lorsque les composants électriques sont modifiés, ils doivent être adaptés à l'usage prévu et aux spécifications correctes. En tout temps, les directives d'entretien et de maintenance du fabricant doivent être suivies. En cas de doute, consultez le service technique du fabricant pour obtenir de l'aide.

Les contrôles suivants doivent être appliqués aux installations utilisant des réfrigérants inflammables :

- La taille de la charge est conforme à la taille de la pièce dans laquelle le réfrigérant contenant des pièces sont installés ;
- Les appareils de ventilation et les sorties fonctionnent correctement et ne sont pas obstrués ;
- Si un circuit de réfrigération indirect est utilisé, le circuit secondaire doit être vérifié pour la présence de réfrigérant ;
- Le marquage sur l'équipement continue d'être visible et lisible. Les marques et les panneaux illisibles doivent être corrigés ;
- Les tuyaux ou les composants de réfrigération sont installés dans une position où ils ne sont pas adaptés à toute substance qui peut corroder les composants contenant du réfrigérant, à moins que les composants ne soient construits à partir

de matériaux qui sont intrinsèquement résistants à la corrosion ou qui sont convenablement protégés contre la corrosion.

2.2.9 Contrôles des appareils électriques

La réparation et l'entretien des composants électriques doivent comprendre les contrôles de sécurité initiales et les procédures d'inspection des composants. S'il existe un défaut qui pourrait compromettre la sécurité, alors aucun approvisionnement en électricité ne doit être connecté à l'circuit jusqu'à ce qu'il soit traité de manière satisfaisante. Si la faute ne peut pas être corrigée immédiatement mais qu'il est nécessaire de poursuivre ses activités, une solution temporaire adéquate doit être utilisée. Cela doit être signalé au propriétaire de l'équipement afin que toutes les parties soient informées.

Les contrôles de sécurité initiaux doivent comprendre :

- ces condensateurs sont déchargés : cela doit être fait de manière sûre pour éviter toute possibilité d'étincelles ;
- qu'il n'y a pas de composants électriques vivants et de câblage sont exposés lors de la charge, la récupération ou la purge du système ;
- qu'il y a continuité de liaison de la terre



Avertissement !

Installez l'unité dans des pièces de plus de 10 m².

N'installez pas l'appareil dans un endroit où des gaz inflammables peuvent fuir.



Note !

La fabrication peut fournir d'autres exemples appropriés ou fournir des informations supplémentaires sur l'odeur du réfrigérant.

3.DESCRPTION DU PRODUIT

3.1 SCHEMA DU PRODUIT

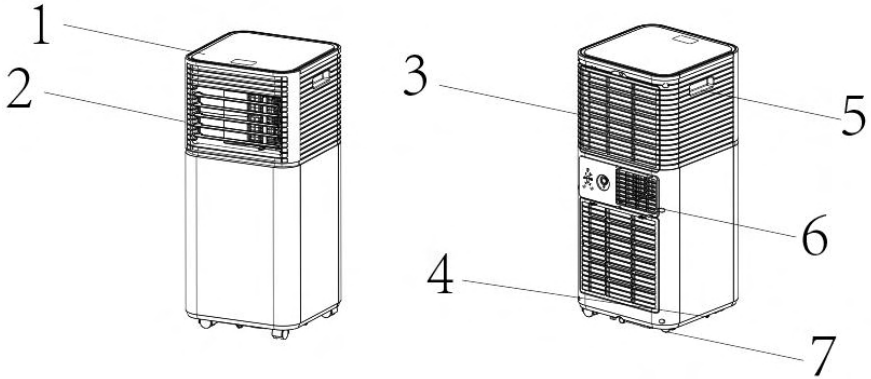

1	Panneau de commande	4	Cordon d'alimentation	6	Échappement d'air
2	Sortie d'air avec volet réglable	5	Poignée encastrée	7	Ouverture de vidange avec bouchon d'étanchéité
3	Prise d'air avec filtre lavable				

Note: L'apparence est seulement à titre de référence. Veuillez voir le produit réel pour des informations détaillées.

3.2 Fonctionnalités

- ✓ Haute capacité dans un format compact avec refroidissement
- ✓ Fonction de déshumidification et de ventilation.
- ✓ Réglage et affichage de la température
- ✓ Affichage numérique LED
- ✓ Contrôle électronique avec minuterie intégrée, mode veille
- ✓ Système auto-évaporé pour une meilleure efficacité
- ✓ Arrêt automatique lorsque le réservoir est plein
- ✓ Redémarrage automatique en cas de panne de courant
- ✓ Fonction de dégivrage automatique à basses températures ambiantes
- ✓ Télécommande
- ✓ Ventilateur à 2 vitesses
- ✓ Roulettes pour une mobilité aisée

4.1 Déballage

- Déballez le carton et prenez l'appareil et les accessoires.
- Vérifiez l'appareil après le déballage pour tout dommage ou rayures sur elle.
- Accessoires :
 - 1. Tuyau d'échappement
 - 2. Connecteur de tuyau
 - 3. Adaptateur de lit de fenêtres
 - 4. Télécommande
 - 5. Kit de fenêtres

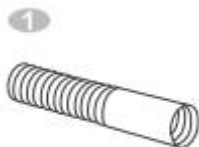

- 5. Kit de fenêtres



4.2 Choisir votre emplacement

- S'il est incliné à plus de 45 °, laissez l'unité se mettre à droite pendant au moins 24 heures avant le démarrage.
- Placez l'unité sur une surface solide et plane dans une zone avec au moins 50cm d'espace libre autour d'elle pour permettre une bonne circulation de l'air.
- Ne pas fonctionner à proximité des murs, des rideaux ou d'autres objets susceptibles de bloquer l'entrée et la sortie d'air. Gardez l'entrée et la sortie d'air libres d'obstacles.
- N'installez jamais l'unité où elle peut être soumise à :
 - Les sources de chaleur telles que les radiateurs, les registres de chaleur, les poêles ou d'autres produits qui produisent de la chaleur.
 - Lumière directe du soleil
 - Vibration ou choc mécanique
 - Poussière excessive
 - Manque de ventilation, comme une armoire ou une bibliothèque
 - Une surface irrégulière

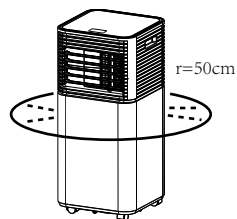

Avertissement !

Installez l'unité **dans des pièces de plus de 8 m²**

N'installez pas l'appareil dans un endroit où des gaz inflammables peuvent fuir.

Note !

La fabrication peut fournir d'autres exemples appropriés ou fournir des informations supplémentaires sur l'odeur du réfrigérant.

4.3 FIXATION DU TUYAU D'ÉCHAPPEMENT

Le climatiseur doit être ventilé à l'extérieur pour que l'air évacué puisse s'échapper de la pièce qui provenant de l'appareil contient de la chaleur et de l'humidité résiduelles.

Ne remplacez pas et n'étendez pas le tuyau d'échappement, ce qui entraînerait une diminution de l'efficacité, pire encore, arrêtez l'unité en raison d'une faible contre-pression.

Étape 1 : Connectez le connecteur du tuyau à une extrémité du tuyau d'échappement. Tourner dans le sens indiqué.

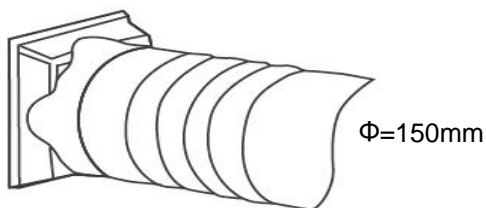

Étape 2 : Connectez l'adaptateur de kit de fenêtres à l'autre extrémité du tuyau d'échappement.

Étape 3 : Étendez le kit de fenêtre réglable sur toute la longueur de votre fenêtre. Connectez le tuyau d'échappement au kit de fenêtre.



Étape 4 : Fermez votre fenêtre pour sécuriser le kit en place. Il doit tenir le kit de fenêtres fermement en place, fixez le kit de fenêtre avec du ruban adhésif si nécessaire. Il est recommandé de combler l'écart entre l'adaptateur et les côtés de la fenêtre pour une efficacité maximale.

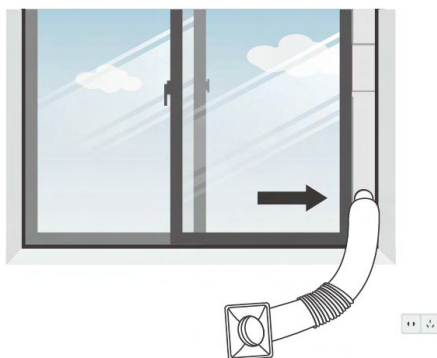

Étape 5 : Fixez le connecteur du tuyau à la sortie d'air d'échappement de l'unité.

Étape 6: Réglez la longueur du tuyau d'échappement flexible et évitez les coudes dans le tuyau. Placez ensuite CA près d'une prise électrique.

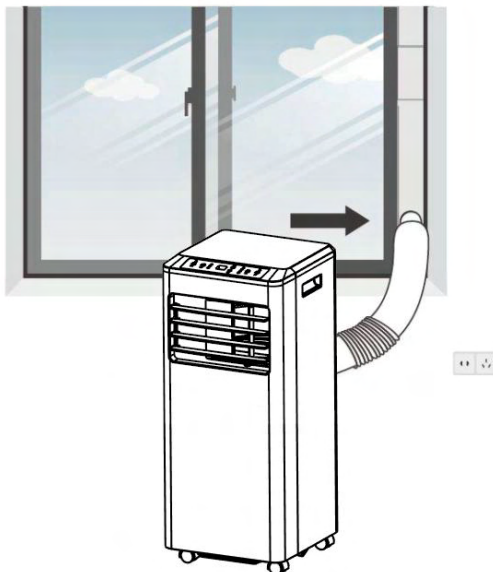

Étape 7: Ajustez le volet à la sortie d'air, puis allumez l'unité.

5.1 PANNEAU DE COMMANDE ET AFFICHAGE

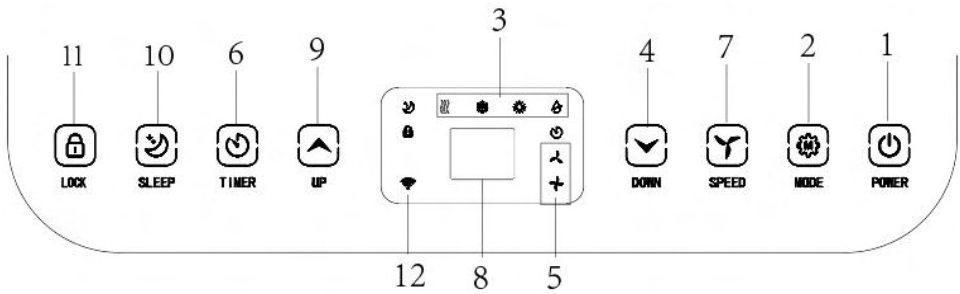

5.2 Télécommande

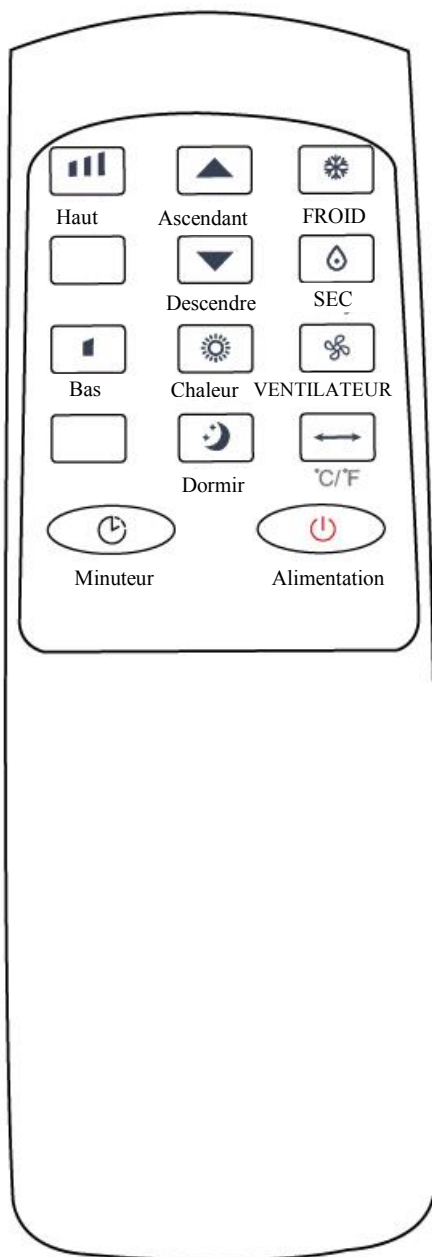

5.3 CLÉ DE FONCTION ET INDICATEURS

1.	ALIMENTATION (LED)	Appuyer sur pour allumer ou éteindre la machine.
2.	MODE	Appuyer sur le bouton mode pour commuter l'opération de mode entre froid, ventilateur, auto et sec.
3.	Indicateur	Sélectionner LED pour 3 modes de fonctionnement en appuyant sur le bouton mode.
4.	MOINS	Diminuer la température désirée ou régler minuterie.
5.	Indicateur	LED pour la vitesse du ventilateur (haute et basse)
6.	MINUTEUR	Définir une heure pour que l'appareil démarre ou s'arrête automatiquement. La plage de la minuterie réglable est de 1 à 24 heures.
7.	VENTILATEUR	Appuyez pour changer la vitesse du ventilateur entre HAUT et BAS.
8.	Affichage numérique	Afficher le réglage de la minuterie et la température ambiante.
9.	AJOUTER	Augmenter la température souhaitée (16 °C ~ 32 °C) ou réglez la minuterie.

5.4 Paramètres

5.4.1. Démarrage et arrêt

- ⇒ Appuyez sur ALIMENTATION pour allumer l'unité.
L'unité s'exécute en FAN par défaut.
- ⇒ Appuyez sur le bouton MODE pour sélectionner le mode de fonctionnement souhaité.
- ⇒ Appuyez sur ALIMENTATION à nouveau pour éteindre l'alimentation.

5.4.2. Mode d'opération

L'unité a 5 modes de fonctionnement : froid, chaleur, ventilateur, sec, veille.

- (Le mode veille est uniquement optionnel sur la télécommande)

A. Refroidir votre chambre

Choisissez le mode froid pour abaisser la température dans votre chambre.

- ⇒ Appuyez plusieurs fois sur le bouton MODE jusqu'à ce que la LED de fonctionnement FROID s'allume.
- ⇒ Appuyez sur le bouton ADD/MINUS pour ajuster la température affichée à l'écran. La température peut être réglée entre 16 °C et 32 °C.
- ⇒ Appuyez plusieurs fois sur le bouton VITESSE jusqu'à ce que l'indicateur de vitesse du ventilateur souhaité s'allume.
Pour contrôler la direction du flux d'air horizontalement, veuillez régler le volet intérieur à la main.

Note : L'air s'arrête si la température ambiante est inférieure à la température sélectionnée.

B. Ventilant votre chambre

- ⇒ Appuyez plusieurs fois sur le bouton MODE jusqu'à ce que LED de fonctionnement VENTILATEUR s'allume.
En mode de ventilation, l'air de la pièce est distribué, mais pas refroidi.
- ⇒ Appuyez plusieurs fois sur le bouton VITESSE pour sélectionner la vitesse du ventilateur comme vous le souhaitez.

C. Séchage de votre chambre

⇒ Appuyez sur le bouton MODE sur le panneau de commande ou le télécommande, LED de fonctionnement DRY s'allume. La vitesse du ventilateur est incapable de sélectionner. L'utilisateur connecte un tuyau à la prise de vidange au bas de l'unité. Note : Dans ce mode, la vitesse du ventilateur passe à basse et ne peut pas être sélectionnée.

D. Mode veille (cette fonction ne peut être utilisée qu'avec une télécommande)

Le mode veille peut être activé lorsqu'il est en mode cool et mode chaleur

■ En mode froid :

Après 1 heure, la température préréglée est augmentée de 1 °C, après une autre heure, la température préréglée sera à nouveau augmentée de 1 °C.

5.4.3. REGLAGE DE LA MINUTERIE (1h-24h):

La minuterie a deux façons de ne pas fonctionner :

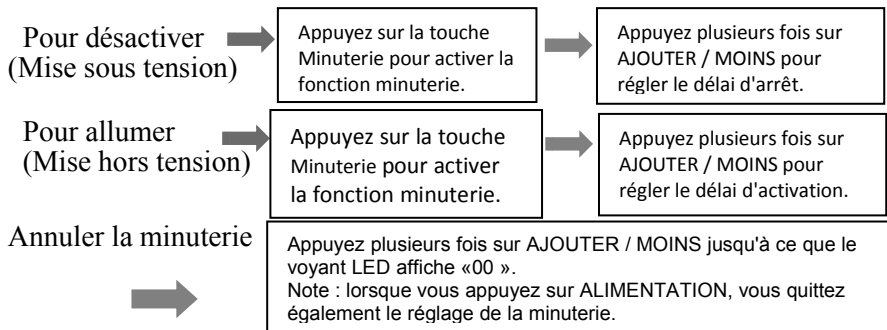

5.4.4. Dégivrage automatique

À basse température ambiante, du givre peut s'accumuler à l'évaporateur pendant le fonctionnement. L'unité démarre automatiquement le dégivrage et le voyant ALIMENTATION clignote. La séquence de contrôle du dégivrage est la suivante :

- Lorsque l'appareil fonctionne dans l'opération de refroidissement, le fonctionnement de séchage, le capteur de température d'ambiance détecte que la température de la bobine de l'évaporateur est inférieure à -1 °C, après que le compresseur cessera de fonctionner pendant 10 minutes ou la température de bobine atteigne 7 °C, l'appareil redémarre en mode de fonctionnement froid.
- Lorsque l'unité fonctionne en mode chauffage, en mode séchage, une fois que le capteur de température de la bobine détecte que la température de l'évaporateur est inférieure à 40 °C et que la température différentielle entre la température du serpentin et la température ambiante est inférieure à 19 °C après le fonctionnement du compresseur pendant 20 minutes, l'unité commence la décongélation pendant 5 minutes et le voyant d'alimentation clignote.

5.4.5. Protection de surcharge

En cas d'une perte de puissance, pour protéger le compresseur, il y a un retard de 3 minutes jusqu'à ce que le compresseur redémarre.

5.5 Drainage

Systeme auto-éaporé

Le système auto-éaporé utilise l'eau recueillie pour refroidir les bobines de condenseurs pour une meilleure performance efficace. Il n'est pas nécessaire de vider le réservoir de drainage en mode refroidissement, sauf en mode chauffage, en mode séchage et dans des conditions d'humidité élevée. L'eau de condensation s'évapore au condenseur et est évacuée par le tuyau d'échappement.

Pour le fonctionnement continu ou sans surveillance dans le fonctionnement de séchage et de chauffage, veuillez connecter le tuyau de vidange attaché à l'unité. L'eau de condensation peut être écoulee automatiquement dans un seau ou un drain par gravité.

- Éteignez l'unité avant le fonctionnement.
- Retirez le bouchon de la prise d'eau et placez-le dans un endroit sûr.
- Connectez solidement et correctement le tuyau d'échappement et assurez-vous qu'il n'est pas tordu et dégagé d'obstruction.
- Placez la sortie du tuyau au-dessus d'un drain ou d'un seau et assurez-vous que l'eau puisse s'écouler librement de l'unité.
- N'immergez pas l'extrémité du tuyau dans l'eau ; Sinon, il peut provoquer un « blocage d'air » dans le tuyau.

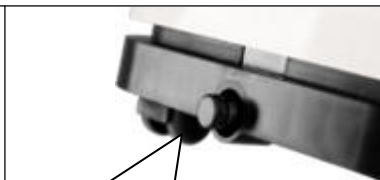

Retirez le bouchon d'étanchéité en caoutchouc.

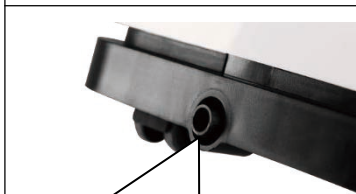

Tuyau de vidange continu
(Diamètre intérieur = 16 mm)

Pour éviter les déversements d'eau :

- La pression négative du bac de récupération des condensats étant importante, inclinez le tuyau de vidange vers le bas en direction du sol. Il convient que le degré d'inclinaison dépasse 20 degrés.
- Redressez le tuyau pour éviter un piège existant dans le tuyau.

6.NETTOYAGE ET SOINS

6.1. NETTOYAGE DU FILTRE A AIR (toutes les deux semaines)

La poussière s'accumule sur le filtre et limite le flux d'air. Le débit d'air restreint réduit l'efficacité du système et s'il devient bloqué, il peut endommager l'unité.

Le filtre à air nécessite un nettoyage régulier. Le filtre à air est amovible pour un nettoyage facile. N'utilisez pas l'appareil sans filtre à air, sinon l'évaporateur pourrait être contaminé.

1. Appuyez sur le bouton ALIMENTATION pour éteindre l'appareil et débranchez le cordon d'alimentation.
2. Retirez la grille du filtre de l'unité.
3. Utilisez un aspirateur pour aspirer la poussière du filtre.
4. Retournez le filtre et rincez le filtre à air sous l'eau courante. Laissez couler l'eau sur le filtre dans la direction sain d'esprit de l'écoulement de l'air. Réservez et laissez sécher complètement le filtre avant de réinstaller.

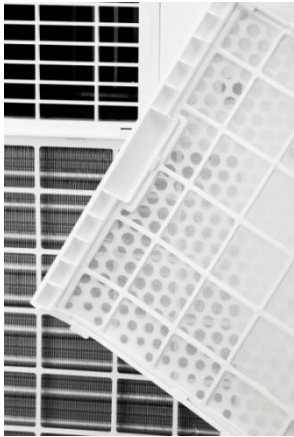

Image 1. Éteignez l'appareil et retirez les deux filtres à air.

Image 2: Rincez le filtre à air sous l'eau courante.

Avertissement !!!

Ne touchez pas la surface du théoricien à main nue ou ne vous causez pas de blessures aux doigts.

6.2. NETTOYAGE DU RÉFRIGÉRANT

Mesures générales :

1. Gaz/vapeur plus lourd que l'air. Peut s'accumuler dans des espaces confinés, en particulier au niveau du sol ou en dessous.
2. Éliminez toutes les sources possibles d'inflammation.
3. Utilisation de la protection personnelle (PPE).
4. Évacuez le personnel inutile, isolez et aérez la zone.
5. N'entrez pas dans les yeux, sur la peau, ou sur les vêtements. Ne respirez pas les vapeurs ou les gaz.
6. Empêchez l'entrée dans les égouts et les eaux publiques.
7. Arrêtez la source du déversement, si vous pouvez le faire en toute sécurité. Envisagez l'utilisation d'un jet d'eau pour disperser les vapeurs.
8. Isolez la zone jusqu'à la dispersion du gaz. Ventilez et testez la zone de gaz avant d'entrer. Contactez les autorités compétentes après un déversement.

7. DEPANNAGE

Symptôme	Inspection	Solution
L'unité ne fonctionne pas.	✓ Vérifiez la connexion d'alimentation en toute sécurité.	➤ Insérez fermement le cordon d'alimentation dans la prise murale.
	✓ Vérifiez si l'indicateur du niveau d'eau s'allume ?	➤ Le couvercle de vidange et enlevez le bouchon en caoutchouc.
	✓ Vérifiez la température ambiante.	➤ La plage de température de fonctionnement est de 5 à 35 °C .
L'unité fonctionne avec une capacité réduite.	✓ Vérifiez le filtre à air pour la saleté.	➤ Nettoyez le filtre à air.
	✓ Vérifiez si l'air est bloqué.	➤ Pour effacer les obstacles.
	✓ Vérifiez si la porte ou la fenêtre de la pièce est ouverte.	➤ Gardez la porte et les fenêtres fermées.
	✓ Vérifiez si le mode de fonctionnement souhaité est sélectionné et que la température est correctement réglée.	➤ Définissez le mode et la température au point de réglage selon le manuel. ➤ (Voir page 16)
	✓ Le tuyau d'échappement est détaché.	➤ Assurez-vous que le tuyau d'échappement est solidement attaché.
Fuite d'eau	✓ Débordement lors du déplacement de l'unité.	➤ Videz le réservoir d'eau avant le transport.
	✓ Vérifiez si le tuyau d'échappement est plié ou se plie.	➤ Redressez le tuyau à éviter un piège existant.
Bruit excessif	✓ Vérifiez si l'unité est sécurisée.	➤ Placez l'unité sur une surface horizontale et ferme.
	✓ Vérifiez s'il y a des pièces lâches et vibrantes.	➤ Sécurisez et serrez les pièces.
	✓ Le bruit sonne comme de l'eau qui coule.	Le bruit provient du fluide frigorigène qui coule. C'est normal.
Code d'erreur	E0	✓ Défauts de communication entre le PCB principal et l'affichage de PCB. ➤ Vérifiez les dommages causés par le fil de l'écran PCB.
	E1	✓ Défaut de capteur de température ambiant ➤ Vérifiez la connexion ou remplacez-la. Pour nettoyer ou remplacer le capteur de température.
	E2	✓ Capteur de température d'huile. ➤ Vérifiez la connexion ou remplacez-la. Pour nettoyer ou remplacer le capteur de température.
	Ft	✓ Alarme de niveau élevé d'eau de condensation. ➤ Videz le bac de vidange en retirant le bouchon en caoutchouc.

8.1 Stockage

Stockage à long terme - Si vous n'utilisez pas l'appareil pendant une période prolongée (plus de quelques semaines), il est préférable de nettoyer l'appareil et de la sécher complètement. Veuillez stocker l'appareil par les étapes suivantes :

1. Appuyez sur le bouton d'alimentation pour éteindre et débrancher l'appareil.
2. Égouttez le reste de l'eau de l'appareil.
3. Nettoyez le filtre et laissez le filtre sécher complètement dans une zone ombragée.
4. Rassemblez le cordon d'alimentation au réservoir d'eau.
5. Réinstallez le filtre à sa position.
6. L'appareil doit être maintenue en position verticale lorsqu'elle est en storage.
7. Préservez l'appareil dans la ventilation, sec, gaz non corrosif et endroit sûr à l'intérieur.

Attention :

L'évaporateur à l'intérieur de l'appareil doit être séché avant que l'appareil ne soit emballé pour éviter les dommages aux composants et les moisissures. Débranchez l'appareil et placez-la dans une zone sèche ouverte pendant des jours pour la sécher. Une autre façon de sécher l'appareil est de définir le point d'humidité plus de 5% plus élevé que l'humidité ambiante pour forcer le ventilateur à sécher l'évaporateur pendant quelques heures.

8.2 Elimination



Eliminer le réfrigérant dans l'atmosphère est strictement interdit !

Avertissement !!!

N'éliminez pas les appareils électriques comme déchets municipaux non triés, utiliser des installations de collecte séparées. Communiquez avec votre administration locale pour obtenir de l'information sur les systèmes de collecte disponibles. Si les appareils électriques sont éliminés dans des remblayant ou des décharges, des substances dangereuses peuvent s'infiltrer dans les eaux souterraines et pénétrer dans la chaîne alimentaire, ce qui nuit à votre santé et à votre bien-être.



CONTENIDOS

1. ANTES DE QUE EMPEZAR
2. PARA SU SEGURIDAD
3. DESCRIPCIÓN DEL PRODUCTO
4. INSTALACIÓN
5. OPERACIÓN
6. MANTENIMIENTO
7. SOLUCIÓN DE PROBLEMAS
8. DESCOMISIONAMIENTO



1. ANTES DE EMPEZAR

1.1 DESCRIPCIÓN DEL PRODUCTO

Nuestros potentes aires acondicionados portátiles son excelentes soluciones de enfriamiento para habitaciones individuales, creando una atmósfera cómoda en su espacio. También tiene la función de ventilación y deshumidificación para la circulación del aire y la función de eliminación de la humedad. Son sistemas autónomos que no se necesitan ninguna instalación permanente, usted puede moverlo al espacio en el que más se necesita. Se usan comúnmente en cocinas, residencias temporales, salas de computadoras, garajes y muchos otros lugares donde la instalación de aire acondicionado exterior es limitada.

El R290 ecológico se utiliza como refrigerante. R290 no tiene influencia dañina en la capa de ozono (ODP), un efecto invernadero insignificante (GWP) y está disponible en todo el mundo. Debido a sus propiedades energéticas eficientes, R290 es altamente adecuado como refrigerante para esta aplicación. Se deben tomar precauciones especiales debido a la alta inflamabilidad del refrigerante.

1.2 SÍMBOLOS DE LA UNIDAD Y MANUAL DEL USUARIO

 Advertencia	Esta unidad usa un refrigerante inflamable. Si el refrigerante tiene fugas y conecta con el fuego o la parte de calentamiento, lo que causará gases nocivos y existe riesgo de incendio.
	Lea el MANUAL DEL USUARIO cuidadosamente antes de operar el producto.
	Hay más información disponible en el MANUAL DEL USUARIO, MANUAL DE SERVICIO y similares.
	Se requiere que el personal de servicio lea cuidadosamente el MANUAL DEL USUARIO y el MANUAL DE SERVICIO antes de operar el producto.



1.2 LO SIGUIENTE DEBE SIEMPRE SER OBSERVADO PARA SEGURIDAD

- Este electrodoméstico está destinado a ser usado por usuarios expertos o capacitados en tiendas, en la industria ligera y en granjas, o para uso comercial.
- Este aparato puede ser usado por niños desde 8 años, para las personas con capacidades reducidas físicas, sensoriales o mentales o falta de experiencia y conocimiento, deben darles supervisión o instrucciones sobre el uso del aparato de manera segura y entienden los peligros involucrados. Los niños no deben jugar con el aparato. La limpieza y el mantenimiento del usuario no deben ser realizados por niños sin supervisión.
- La unidad está diseñada solo para ser usado con gas R-290 (propano) como refrigerante designado.
- El circuito de refrigerante está sellado. ¡Solo un técnico calificado puede intentar repararlo!
- No descargue el refrigerante a la atmósfera.
- R-290 (propano) es inflamable y más pesado que el aire.
- Se recolecta primero en áreas bajas pero puede ser circulado por los fanáticos.
- Si hay gas propano presente o incluso se sospecha, no permita que personal no capacitado intente encontrar la causa.
- El gas propano utilizado en la unidad no tiene olor.
- La falta de olor no indica una falta de escape de gas.
- Si se detecta una fuga, evacue inmediatamente a todas las personas de la tienda, ventile la habitación y comuníquese con el departamento de bomberos local para informarles que se ha producido una fuga de propano.
- No permita que ninguna persona regrese a la habitación hasta que el técnico de servicio calificado haya llegado, y dicho técnico le informe que es seguro regresar a la tienda.
- No deben ser usados las llamas abiertas, cigarrillos u otras posibles fuentes de ignición dentro o cerca de las unidades.
- Las partes componentes están diseñadas para propano y sin incentivos y sin chispas. Las piezas componentes solo podrán ser reemplazadas por piezas de reparación idénticas.

FALLAR SEGUIR ESTA ADVERTENCIA PODRÍA RESULTAR EN EXPLOSIÓN, MUERTE, LESIÓN Y DAÑOS DE PROPIEDAD

¡Su seguridad es lo más importante que nos preocupa!



Advertencia



Lea este manual cuidadosamente y comprenda por completo antes de operar su deshumidificador.

2.1 PRECAUCIONES OPERATIVAS

ADVERTENCIA: Para reducir el riesgo de incendio, descarga eléctrica o lesiones a personas o bienes:

- Si el cable de alimentación está dañado, debe ser reemplazado por el fabricante, su agente de servicio o personas calificadas para evitar riesgos.
- El aparato debe estar desconectado de su fuente de alimentación durante el mantenimiento.
- Siempre opere la unidad desde una fuente de energía de igual voltaje, frecuencia y clasificación como lo que se indica en la placa de identificación del producto.
- Use siempre una toma de corriente con conexión a tierra.
- Desenchufe el cable de alimentación cuando limpie o cuando no esté en uso.
- No opere con las manos mojadas. Evite que el agua se derrame sobre la unidad.
- No sumerja ni esponga la unidad a la lluvia, la humedad ni ningún otro líquido.
- No deje la unidad funcionando desatendida. No incline ni voltee la unidad.
- No desenchufe mientras la unidad está funcionando.
- No desenchufe tirando del cable de alimentación.
- No utilice un cable de extensión o un enchufe adaptador.
- No coloque objetos sobre la unidad.
- No suba ni se siente en la unidad.
- No inserte los dedos u otros objetos en la salida de aire.
- No toque la entrada de aire ni las aletas de aluminio de la unidad.
- No opere la unidad si se cae, se daña o muestra signos de mal funcionamiento.
- No limpie el aparato con productos químicos.
- Asegúrese de que la unidad esté lejos del fuego, objetos inflamables o explosivos.

- La unidad debe ser instalada de acuerdo con las regulaciones nacionales de cableado.
- No use medios para acelerar el proceso de descongelación o para limpiar, que no sean los recomendados por el fabricante.
- El aparato debe ser almacenado en una habitación sin fuentes de funcionamiento continuo (por ejemplo: llamas abiertas, aparato de gas en funcionamiento o calentador eléctrico en funcionamiento).
- El electrodoméstico debe ser almacenado para evitar daños mecánicos.
- No desarme ni queme, incluso después del uso.
- Tenga en cuenta que los refrigerantes pueden no contener olor.
- Las tuberías deben estar protegidas contra daños físicos y no deben ser instaladas en un espacio sin ventilación, si ese espacio es menor a 10m².
- Debe observar el cumplimiento de las regulaciones nacionales de gas.
- Mantenga cualquier abertura de ventilación requerida libre de obstrucciones.
- El electrodoméstico debe ser almacenado en un área bien ventilada donde el tamaño de la habitación corresponda al área de la habitación como lo que se especifica para la operación.

 <p>Advertencia</p>	<p>Cualquier persona que esté involucrada en trabajar o entrar en un circuito de refrigerante debe tener certificado válido vigente de una autoridad de evaluación acreditada por la industria, que autoriza su competencia para manejar refrigerantes seguramente de acuerdo con una especificación de evaluación reconocida por la industria.</p>
 <p>Advertencia</p>	<p>El mantenimiento podrá ser realizado según lo recomendado por el fabricante del equipo. El mantenimiento y la reparación que requieran la asistencia de otro personal calificado se llevarán a cabo bajo la supervisión de la persona competente en el uso de refrigerantes inflamables.</p>

Si no entiende o necesita ayuda, comuníquese con los servicios del distribuidor.

2.2 PRECAUCIONES DE SEGURIDAD EN EL SERVICIO

Siga estas advertencias cuando realice lo siguiente al reparar un deshumidificador con R290.

2.2.1 Examinar la zona

Antes de empezar a trabajar en sistemas que contienen refrigerantes inflamables, es necesario realizar controles de seguridad para garantizar que se minimice el riesgo de ignición. Para la reparación del sistema de refrigeración, las siguientes precauciones deben ser cumplidas antes de realizar trabajos en el sistema.

2.2.2 Procedimiento de trabajo

El trabajo debe ser realizado bajo un procedimiento controlado para minimizar el riesgo de que haya un gas o vapor inflamable mientras se hace el trabajo.

2.2.3 Area de trabajo general

Todo el personal de mantenimiento y otras personas que trabajan en el área local deberán recibir instrucciones sobre la naturaleza del trabajo. El trabajo en espacios confinados debe ser evitado. El área alrededor del espacio de trabajo se seccionará. Asegúrese de que las condiciones dentro del área se hayan asegurado mediante el control de material inflamable.

2.2.4 Comprobar de presencia de refrigerante

Debe verificar el área con un detector de refrigerante apropiado antes y durante el trabajo, para asegurar que el técnico esté al tanto de atmósferas potencialmente inflamables. Asegúrese de que el equipo de detección de fugas usado sea adecuado para su uso con refrigerantes inflamables, sin chispas, sellado adecuadamente o intrínsecamente seguro.

2.2.5 Presencia de extintor de incendios

Si hay que realizar algún trabajo caliente en el equipo de refrigeración o en cualquier pieza asociada, deberá tener a mano un equipo de extinción de

incendios apropiado. Tenga un polvo seco o un extintor de CO₂ junto al área de carga.

2.2.6 Sin fuentes de ignición

Ninguna persona que realice trabajos en relación con un sistema de refrigeración que implique exponer cualquier tubería que contenga o haya contenido refrigerante inflamable deberá usar fuentes de ignición de tal manera que pueda provocar un riesgo de incendio o explosión. Todas las posibles fuentes de ignición, incluido el tabaquismo, deben ser mantenidas lo suficientemente lejos del lugar de instalación, reparación, extracción y eliminación, durante el cual posiblemente se pueda liberar refrigerante inflamable en el espacio circundante. Antes de realizar el trabajo, se debe inspeccionar el área alrededor del equipo para asegurarse de que no haya riesgos inflamables o de ignición. Se mostrarán letreros de "No fumar".

2.2.7 Área ventilada

Asegúrese de que el área esté abierta o adecuadamente ventilada antes de ingresar al sistema o realizar cualquier trabajo en caliente. Un grado de ventilación debe continuar durante el período en que se realiza el trabajo. La ventilación debe dispersar seguramente cualquier refrigerante liberado y preferiblemente expulsarlo externamente a la atmósfera.

2.2.8 Comprobar al equipo de refrigeración

Cuando se cambien los componentes eléctricos, se ajustarán al propósito y a la especificación correcta. Siempre siga las pautas de mantenimiento y servicio del fabricante. En caso de duda, consulte al departamento técnico del fabricante para obtener ayuda.

Las siguientes verificaciones deberán ser aplicadas a las instalaciones que usan refrigerantes inflamables:

- El tamaño de la carga está de acuerdo con el tamaño de la habitación dentro de la cual se instalan las partes que contienen refrigerante;
- La maquinaria de ventilación y las salidas funcionan adecuadamente y no están obstruidas;

- Si un circuito de refrigeración indirecto es usado, se debe verificar la presencia de refrigerante en el circuito secundario;
- El marcado en el equipo siempre es visible y legible. Se corregirán las marcas y signos que sean ilegibles;
- Los tubos o componentes de refrigeración son instalados en una posición en la que estén expuestos a cualquier sustancia que pueda corroer los componentes que contienen refrigerante, a menos que los componentes estén contruidos con materiales que sean inherentemente resistentes a la corrosión o estén adecuadamente protegidos contra la corrosión.

2.2.9 Comprobar a dispositivos eléctricos

La reparación y el mantenimiento de los componentes eléctricos deben incluir controles de seguridad iniciales y procedimientos de inspección de componentes. Si existe una falla que pueda comprometer la seguridad, entonces no se debe conectar el suministro eléctrico al circuito hasta que se solucione satisfactoriamente. Si la falla no se puede corregir inmediatamente, pero es necesario continuar la operación, se usará una solución temporal adecuada. Esto deberá informado al propietario del equipo.

Los controles de seguridad iniciales incluirán:

- Esos condensadores están descargados: esto debe hacerse seguramente para evitar la posibilidad de chispas;
- Que no hay componentes eléctricos activos ni cables expuestos al cargar, recuperar o purgar el sistema;
- Que hay continuidad de la unión de la tierra.



¡ADVERTENCIA!

Instale la unidad en habitaciones de más de 10 m².

No instale la unidad en un lugar donde pueda haber fugas de gas inflamable.



¡NOTA!

El fabricante puede proporcionar otro ejemplo adecuado o información adicional sobre el olor a refrigerante.

3. DESCRIPCIÓN DEL PRODUCTO

3.1 DIAGRAMA DE PRODUCTO

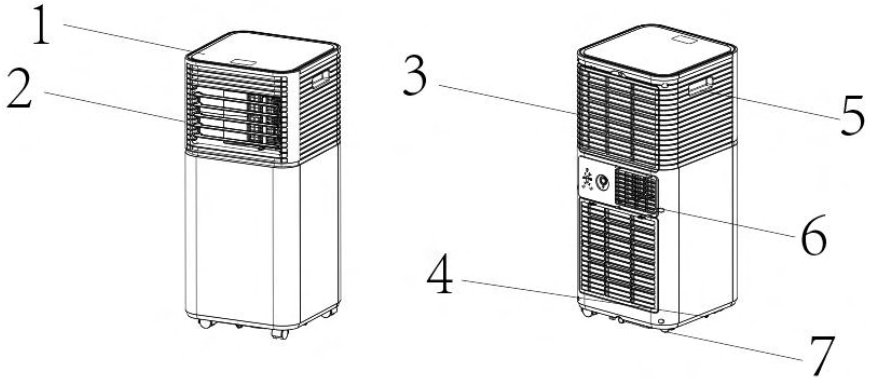

1	Panel de control	4	Cable de alimentación	6	Escape de aire
2	Salida de aire con rejilla ajustable	5	Empuñadura empotrada	7	Abertura de drenaje con tapón de sellado
3	Toma de aire con filtro lavable				

Nota: La apariencia es solo para referencia. Consulte el producto real para obtener información detallada.

3.2 CARACTERISTICAS

- ✓ Alta capacidad en un tamaño compacto con enfriamiento
- ✓ Función de deshumidificación y ventilación
- ✓ Ajuste de temperatura y pantalla
- ✓ Pantalla digital LED
- ✓ Control electrónico con temporizador incorporado, modo de sueño
- ✓ Sistema de auto evaporación para una mejor eficiencia
- ✓ Apagado automático cuando el tanque está lleno
- ✓ Reinicio automático en caso de corte de energía
- ✓ Función de descongelación automática en bajas temperaturas
- ✓ Control remoto
- ✓ Ventilador de 2 - velocidades
- ✓ Ruedas para facilitar la movilidad

4.1 DESEMBALAJE

- Desembale la caja y saque el aparato y los accesorios.
- Revise el dispositivo después de desempacarlo en busca de daños o rayones.
- Accesorios:
 - 1. Manguera de escape
 - 2. Conector de manguera
 - 3. Adaptador de kit de ventana
 - 4. Control remoto

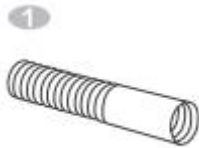

- 5. Kit de ventana



4.2 Eligir su ubicación

- Si se inclina más de 45° , se permita que la unidad se coloque en posición vertical durante al menos 24 horas antes de empezar.
- Coloque la unidad en una superficie firme y nivelada en un área con al menos 50 cm de espacio libre a su alrededor para facilitar la circulación de aire adecuada.
- No opere cerca de paredes, cortinas u otros objetos que puedan bloquear la entrada y salida de aire. Mantenga la entrada y salida de aire fuera de obstáculos.
- **Nunca** instale la unidad donde pueda estar sujeta a:
 - Fuentes de calor como radiadores, registros de calor, estufas u otros productos que producen calor.
 - Luz solar directa
 - Vibración mecánica o choque
 - Polvo excesivo
 - Falta de ventilación, como gabinete o estantería
 - Superficie no nivelada

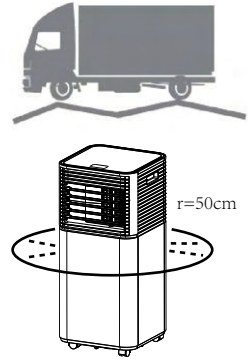

¡ADVERTENCIA!

Instale la unidad en habitaciones de más de 10 m^2 .

No instale la unidad en un lugar donde pueda haber fugas de gas inflamable.

¡NOTA!

El fabricante puede proporcionar otro ejemplo adecuado o información adicional sobre el olor a refrigerante.

4.3 FIJAR LA MANGUERA DE ESCAPE

El aire acondicionado se necesita ser ventilado afuera para que el aire de escape pueda escapar de la habitación que proviene del electrodoméstico que contiene calor residual y humedad.

No reemplace ni extienda la manguera de escape, ya que esto reducirá la eficiencia, incluso peor, apague la unidad debido a la baja contrapresión.

Paso 1: Conecte el conector de la manguera a un extremo de la manguera de escape. Gire en la dirección indicada.

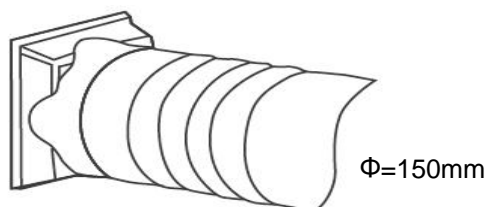

Paso 2: Conecte el adaptador del kit de ventanas al otro extremo de la manguera de escape.

Paso 3: Extienda el kit de ventana ajustable a la longitud de su ventana. Conecte la manguera de escape al kit de ventana.



Paso 4: Cierre su ventana para asegurar el kit en su lugar. Debe mantener el kit de ventanas firmemente en su lugar, fíjelo con cinta adhesiva si es necesario. Recomendamos cerrar el espacio entre el adaptador y los lados de la ventana para obtener la máxima eficiencia.

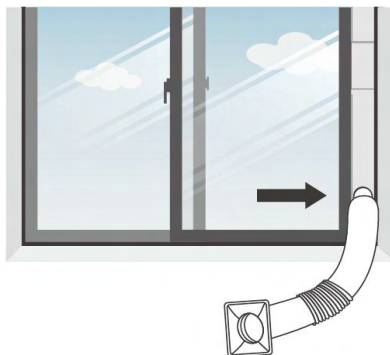

Paso 5: Conecte el conector de la manguera a la salida de aire de escape de la unidad.

Paso 6: Ajuste la longitud de la manguera de escape flexible y evite las curvas en la manguera. Luego coloque CA cerca de un tomacorriente.

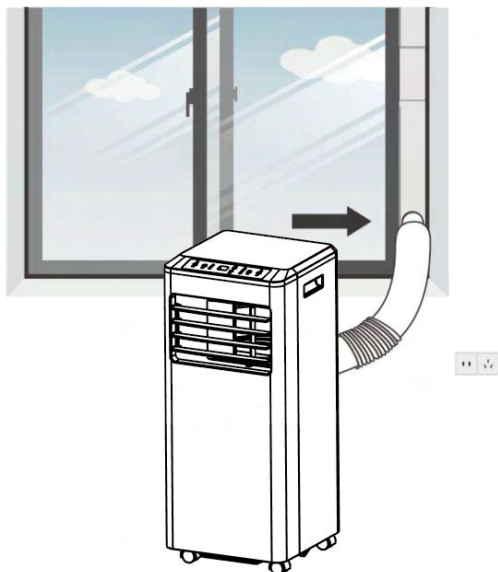

Paso 7: Ajuste la rejilla en la salida de aire y luego encienda la unidad.

5.1 PANEL DE CONTROL Y PANTALLA

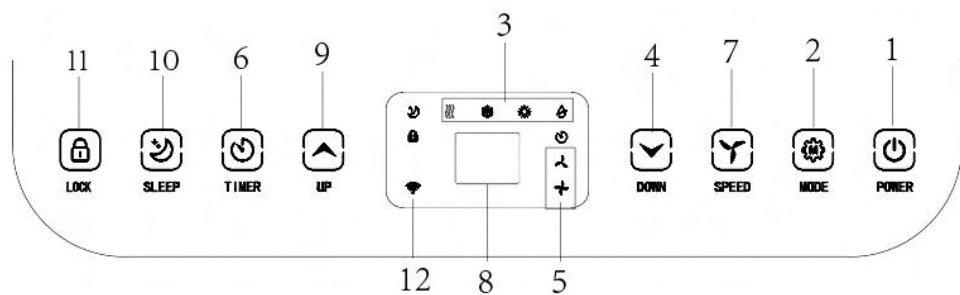

5.2 CONTROL REMOTO



5.3 TECLAS DE FUNCIÓN E INDICADORES

1.	ENCENDIDO (LED)	Presione para encender o apagar el aparato.
2.	MODE	Botón de modo. Presione para cambiar la operación modo entre frío, ventilador, automático y seco.
3.	Indicadores	LED para 3 modos de operación seleccionando por presionar el botón de modo.
4.	MINUTOS	Disminuir la temperatura deseada o ajustar el temporizador.
5.	Indicadores	LED para velocidad del ventilador (alta y baja)
6.	Temporizador	Establece un tiempo para que la unidad se inicie o se apague automáticamente. El rango del temporizador ajustable es de 1-24 horas.
7.	VENTILADOR	Presione para cambiar la velocidad del ventilador entre ALTA y BAJA.
8.	Pantalla digital	Muestra la configuración del temporizador y la temperatura ambiente.
9.	ADD	Aumentar la temperatura deseada (16 ~ 32°C) o ajustar el temporizador.

5.4 AJUSTES

5.4.1. Encendido y apagado

- ⇒ Presione POWER (ENCENDIDO) para encender la unidad.
La unidad funciona en FAN (VENTILADOR) por defecto.
- ⇒ Presione el botón MODE (MODO) para seleccionar el modo de operación deseado.
- ⇒ Presione POWER (ENCENDIDO) nuevamente para apagar la unidad.

5.4.2. Modo de operación

La unidad tiene 5 modos de funcionamiento: frío, calentar, ventilador, seco, sueño.

(El modo de sueño solo es opcional en el control remoto)

A. Enfriar su habitación

Seleccione el modo frío para bajar la temperatura en su habitación.

- ⇒ Presione el botón MODE (MODO) varias veces hasta que se encienda el LED de FRÍO.
- ⇒ Presione el botón ADD / MINUS (MINUTOS) para ajustar la temperatura que se muestra en la pantalla. La temperatura puede ser ajustada entre 16 °C y 32 °C.
- ⇒ Presione el botón SPEED (VELOCIDAD) varias veces hasta que se ilumine el indicador de velocidad del ventilador.

Para controlar la dirección del flujo de aire horizontalmente, ajuste la rejilla interior con mano.

Nota: El aire acondicionado se detiene si la temperatura ambiente es inferior a la temperatura seleccionada.

B. Ventilar su habitación

- ⇒ Presione el botón MODE (MODO) varias veces hasta que se encienda el LED de operación del VENTILADOR. En modo de ventilación, el aire de la habitación circula, pero no enfría la habitación.
- ⇒ Presione el botón SPEED (VELOCIDAD) varias veces para seleccionar la velocidad del ventilador que usted desee.

⇒ C. Secar tu cuarto

Presione el botón MODE (MODO) en el panel de control o control remoto, el LED de la operación DRY (SECAR) se ilumina. La velocidad del ventilador no puede ser seleccionado. El usuario debe conectar la manguera a la salida de drenaje en la parte inferior de la unidad.

Nota: En este modo, la velocidad del ventilador cambia a baja velocidad y no puede ser seleccionado.

D. Modo de sueño (esta función solo puede ser usada con un control remoto)

El modo de sueño puede ser activado en modo frío y modo calentar

■ En modo frío :

Después de 1 hora, la temperatura pre-establecida aumenta 1 °C, después de otra hora, la temperatura pre-establecida aumentará nuevamente 1 °C.

5.4.3. CONFIGURACIÓN DEL TEMPORIZADOR (1hora-24horas) :

El temporizador tiene dos formas de operación:

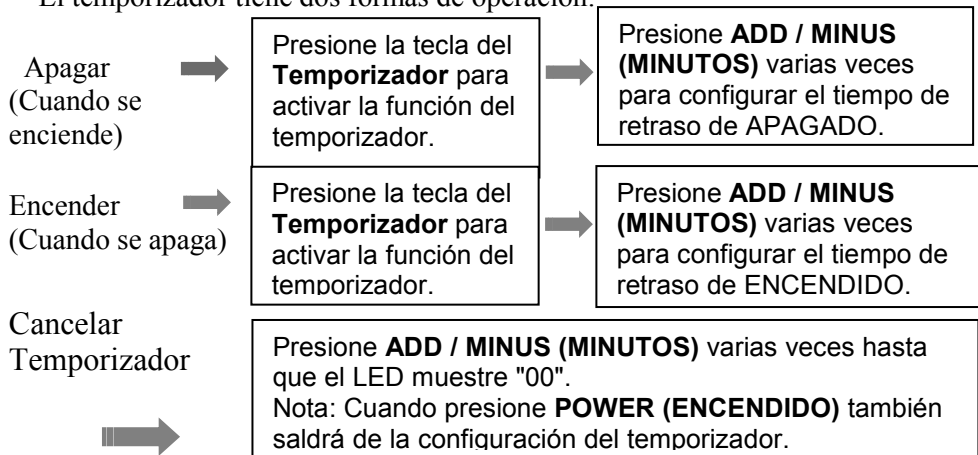

5.4.4. Descongelación automática

A temperaturas ambiente bajas, las heladas pueden ser acumuladas en el evaporador durante el funcionamiento. La unidad comenzará a descongelarse automáticamente y el POWER LED (**LED de ENCENDIDO**) parpadeará. La secuencia de control de descongelamiento es la siguiente:

- Cuando la unidad funciona en la operación de enfriamiento, operación de secado, el sensor de temperatura ambiente detecta que la temperatura de la bobina del evaporador está por debajo de -1 °C, después de que el compresor deja de funcionar durante 10 minutos o la temperatura de la bobina hasta 7 °C, la unidad se reinicia a modo de funcionamiento fresco.
- Cuando la unidad funciona en la operación de calefacción, operación de secado, una vez que el sensor de temperatura del serpentín detecta que la temperatura del evaporador es inferior a 40 °C y la temperatura diferencial entre la temperatura del serpentín y la temperatura ambiente es inferior a 19 °C después de la operación del compresor durante 20 minutos, la unidad empiece a descongelar durante 5 minutos y el indicador de encendido parpadeará.

5.4.5. Protección de Sobrecarga

En caso de pérdida de energía, en el motivo de proteger el compresor, hay un retraso de 3 minutos hasta que el compresor se reinicie.

5.5 DRENAJE

Sistema de auto evaporación

El sistema de autoevaporación usa el agua recolectada para enfriar las bobinas del condensador para un mejor rendimiento eficiente. No se necesita vaciar el tanque de drenaje en la operación de enfriamiento, excepto en la operación de calefacción, operación de secado y condiciones de alta humedad. El agua condensada se evapora en el condensador y se evacua a través de la manguera de escape.

Para una operación continua o desatendida en la operación de secado y calefacción, conecte la manguera de drenaje a la unidad. El agua condensada puede fluir automáticamente a un balde o drenarse por gravedad.

- Apague la unidad antes de operarla.
- Retire el tapón de la abertura de salida de agua y manténgalo en un lugar seguro.
- Conecte seguramente y adecuadamente la manguera de drenaje y asegúrese de que no esté doblada y no hay obstrucciones.
- Coloque la salida de la manguera sobre un desagüe o una cubeta y asegúrese de que el agua pueda salir libremente de la unidad.
- No sumerja el extremo de la manguera en agua; de lo contrario puede causar "bloqueo de aire" en la manguera.

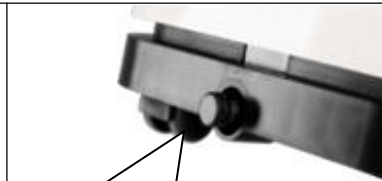

Retire el tapón de sellado de goma.

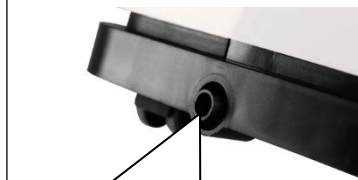

Manguera de drenaje continuo
(Diámetro interno = 16mm)

Para evitar derrames de agua:

- Porque la presión negativa de la bandeja de drenaje de condensado es grande, incline la manguera de drenaje hacia el suelo. Es apropiado que el grado de inclinación supere los 20 grados.
- Enderece la manguera para evitar que exista una trampa en la manguera.

6. LIMPIEZA Y CUIDADO

6.1. LIMPIEZA DEL FILTRO DE AIRE (cada 2 semanas)

El polvo se acumula en el filtro y restringe el flujo de aire. El flujo de aire restringido reduce la eficiencia del sistema, si se bloquea, puede dañar la unidad.

El filtro de aire requiere limpieza regular. El filtro de aire es extraíble para facilitar la limpieza. No opere la unidad sin un filtro de aire, o el evaporador puede estar contaminado.

1. Presione el botón de POWER (ENCENDIDO) para apagar la unidad y desconecte el cable de alimentación.
2. Retire la malla del filtro de la unidad.
3. Utilice una aspiradora para aspirar el polvo del filtro.
4. Dé la vuelta al filtro y enjuague el filtro de aire con agua corriente. Deje que el agua corra a través del filtro en la dirección opuesta del flujo de aire. Fije a un lado y permita que el filtro se seque al aire completamente antes de re-instalar.

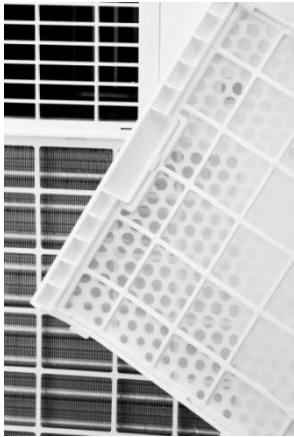

Pic1. Apague la unidad y retire los 2 filtros de aire.

Pic2. Enjuague el filtro de aire debajo corriendo agua.

¡Advertencia!!!

No toque la superficie del evaporador con las manos desnudas o lo que podría lesionarse los dedos.

6.2. LIMPIEZA DE REFRIGERANTE

Medidas generales:

1. Gas / vapor es más pesado que el aire. Puede ser acumulado en espacios confinados, particularmente a nivel del suelo.
2. Elimine todas las posibles fuentes de ignición.
3. Utilice equipo de protección personal (PPE) apropiado.
4. Evacue al personal innecesario, aisle y ventile el área.
5. No se meta en los ojos, la piel o la ropa. No respire vapores o gases.
6. Evite la entrada a alcantarillas y aguas públicas.
7. Detenga la fuente del lanzamiento, si es seguro hacerlo. Considere el uso de agua pulverizada para dispersar los vapores.
8. Aisle el área hasta que el gas se haya dispersado. Ventile y pruebe el área de gas antes de entrar. Contacte a las autoridades competentes después de un derrame.

7. SOLUCIÓN DE PROBLEMAS

Síntoma	Inspección	Solución
La unidad no funciona.	✓ Compruebe la conexión de alimentación seguramente.	➤ Inserte el cable de alimentación seguramente en la toma de corriente.
	✓ ¿Verifica si el indicador de nivel de agua se ilumina?	➤ Vacíe la bandeja de drenaje quitando el tapón de goma.
	✓ Verifica la temperatura ambiente.	➤ El rango de temperatura de funcionamiento es de 5-35 °C .
La unidad funciona con capacidad reducida.	✓ Revise el filtro de aire por suciedad.	➤ Limpie el filtro de aire si es necesario.
	✓ Verifique si el conducto de aire está bloqueado.	➤ Despeje el obstáculo.
	✓ Verifique si la puerta o ventana de la habitación está abierta.	➤ Mantenga la puerta y las ventanas cerradas.
	✓ Compruebe si el modo de funcionamiento deseado está seleccionado y la temperatura está configurada correctamente.	➤ Ajuste el modo y la temperatura en el punto de ajuste adecuado de acuerdo con el manual. ➤ (Consulte la página 16)
	✓ La manguera de escape está separada.	➤ Asegúrese de que la manguera de escape esté bien conectada.
Fuga de agua	✓ Desborda mientras mueve la unidad.	➤ Vacíe el tanque de agua antes del transporte.
	✓ Compruebe si la manguera de drenaje está doblada.	➤ Enderece la manguera para evitar que exista una trampa.
Ruido excesivo	✓ Compruebe si la unidad está bien posicionada.	➤ Coloque la unidad en terreno horizontal y firme.
	✓ Verifique si hay partes sueltas y vibrantes.	➤ Asegure y apriete las piezas.
	✓ El ruido suena como el agua que fluye.	➤ El ruido proviene del flujo de refrigerante. Esto es normal.
Códigos de error	E0 ✓ Fallos de comunicación entre la PCB principal y la PCB de pantalla.	➤ Compruebe si el mazo de cables de la PCB de la pantalla está dañado.
	E1 ✓ Falla del sensor de temperatura ambiente.	➤ Verifique la conexión o reemplácela. Limpie o reemplace el sensor de temperatura.
	E2 ✓ Fallas del sensor de temperatura de la bobina.	➤ Verifique la conexión o reemplácela. Limpie o reemplace el sensor de temperatura.
	Ft ✓ Alarma de nivel alto de agua condensada.	➤ Vacíe la bandeja de drenaje quitando el tapón de goma.

8. DESCOMISIONAMIENTO

8.1 ALMACENAMIENTO

Almacenamiento a largo plazo - Si no va a usar la unidad durante un período prolongado (más de unas semanas), es mejor limpiarla y secarla completamente. Almacene la unidad según los siguientes pasos:

1. Desenchufe la unidad y retire la manguera de escape y el kit de ventana con la unidad.
2. Drene el agua restante de la unidad.
3. Limpie el filtro y deje que se seque completamente en un área sombreada.
4. Recoja el cable de alimentación en el tanque de agua.
5. Re-instale el filtro en su posición.
6. La unidad debe ser mantenida en posición vertical cuando se almacena.
7. Preservación de la máquina en ventilación, gas seco, no corrosivo y lugar seguro en interiores.

ATENCIÓN:

El evaporador dentro del aparato debe secarse antes de empacar la unidad para evitar daños a los componentes y mohos. Desenchufe la unidad y colóquela en un área abierta y seca durante días para que se seque. Otra manera de secar la unidad es establecer el punto de humedad más de un 5% más alto que la humedad ambiental para forzar al ventilador a secar el evaporador durante unas horas.

8.2 DISPOSICIÓN



¡ADVERTENCIA!!!

¡Está estrictamente prohibido liberar refrigerante a la atmósfera!

¡Está estrictamente prohibido liberar refrigerante a la atmósfera!

No deseche los aparatos eléctricos como residuos municipales sin clasificar, use instalaciones de recolección separadas. Póngase en contacto con su gobierno local para obtener información sobre los sistemas de recolección disponibles. Si los aparatos eléctricos se desechan en vertederos, las sustancias peligrosas pueden entrar en agua subterránea y entrar en la cadena alimentaria, dañando su salud y bienestar.



CONTEÚDO

1.ANTES DE COMEÇAR

2.PARA A SUA SEGURANÇA

3.DESCRICÃO DO PRODUTO

4.INSTALAÇÃO

5.OPERACÃO

6.MANUTENÇÃO

7.RESOLUÇÃO DE PROBLEMAS

8.DESATIVAÇÃO





1. ANTES DE COMEÇAR

1.1 DESCRIÇÃO DO PRODUTO

Os nossos potentes aparelhos portáteis de ar condicionado são excelentes soluções de arrefecimento para salas individuais, criando uma atmosfera confortável no seu espaço. Têm também função de ventilação e desumidificação para circulação de ar e função de remoção de humidade. São sistemas autónomos que não necessitam de qualquer instalação permanente, pode deslocá-lo para o espaço onde é mais necessário. São normalmente utilizados em cozinhas, residências temporárias, salas de informática, garagens e muitos outros locais onde a instalação de ar condicionado ao ar livre é limitada.

O R290 amigo do ambiente é utilizado como um refrigerante. O R290 não tem influência nociva na camada de ozono (ODP), um efeito negligenciável de estufa (GWP) e está disponível em todo o mundo. Devido às suas propriedades de eficiência energética, o R290 é altamente adequado como refrigerante para esta aplicação. Devem ser tomadas precauções especiais devido à elevada inflamabilidade do refrigerante.

1.2 SÍMBOLOS DA UNIDADE E MANUAL DO UTILIZADOR

 Advertência	Esta unidade utiliza um refrigerante inflamável. Se o refrigerante vazar e se ligar à parte do incêndio ou do aquecimento, o que provocará um incêndio.
	Leia atentamente o MANUAL DO UTILIZADOR antes de operar o produto.
	Existe mais informação disponível no MANUAL DE UTILIZADOR, no MANUAL DE SERVIÇO e afins.
	O pessoal de serviço é obrigado a ler cuidadosamente o MANUAL DO UTILIZADOR e o MANUAL DO SERVIÇO antes de operar o produto.



1.2 POR RAZÕES DE SEGURANÇA DEVE SER SEMPRE OBSERVADO O SEGUINTE

- Este aparelho pode ser utilizado por crianças a partir dos 8 anos de idade, mas as pessoas com capacidades físicas, sensoriais ou mentais reduzidas ou com falta de experiência e conhecimentos devem receber supervisão ou instruções relativas à utilização do aparelho de uma forma segura e compreender os perigos envolvidos. As crianças não devem brincar com o aparelho. A limpeza e a manutenção do utilizador não devem ser feitas por crianças sem supervisão.
- A unidade é concebida apenas para utilização com gás R-290 (propano) como o refrigerante designado.
- O circuito do refrigerante é selado, só um técnico qualificado pode tentar repará-lo!
- Não descarregue o refrigerante para a atmosfera.
- R-290 (propano) é inflamável e mais pesado que o ar.
- Recolhe-se primeiro em zonas baixas mas pode ser circulado por ventiladores.
- Se o gás propano estiver presente ou mesmo suspeito, não permitir que pessoal não treinado tente encontrar a causa.
- O gás propano utilizado na unidade não tem odor.
- A falta de odor não indica a falta de fuga de gás.
- Se for detetada uma fuga, evacuar imediatamente todos da loja, ventilar a sala, e contactar o serviço de bombeiros local para os informar da ocorrência de uma fuga de propano.
- Não permita que ninguém regresse à sala até que o técnico de serviço qualificado tenha chegado e o técnico tenha avisado que é seguro regressar à loja.
- Chamas abertas, cigarros ou outras fontes possíveis de ignição não devem ser utilizados nas unidades ou perto delas.
- As peças componentes são concebidas para o propano e são não-incentivas e não-específicas. As peças componentes só podem ser substituídas por peças de reparação idênticas.

O NÃO SEGUIMENTO DESTA AVISO PODE RESULTAR EM EXPLOÇÃO, MORTE, FERIMENTOS E DANOS MATERIAIS.

2.PARA A SUA SEGURANÇA

A sua segurança é a coisa mais importante com que nos preocupamos!



Advertência



Leia este manual cuidadosamente e compreenda por completo antes de operar com o aparelho.

2.1 PRECAUÇÕES OPERACIONAIS

AVISO: Para reduzir o risco de incêndio, choque elétrico ou ferimentos em pessoas ou bens:

- Se o cabo de alimentação for danificado, deve ser substituído pelo fabricante, pelo seu agente de serviço ou por pessoas qualificadas, a fim de evitar riscos.
- O aparelho deve ser desligado da sua fonte de energia durante a manutenção.
- Opere sempre a unidade a partir de uma fonte de energia de tensão, frequência e classificação iguais às indicadas na placa de identificação do produto.
- Utilize sempre um ponto de escoamento de terra.
- Desligue o cabo de alimentação quando estiver a limpar ou quando não estiver a ser utilizado.
- Não opere com as mãos molhadas. Evite o derramamento de água sobre a unidade.
- Não imergir ou expor a unidade à chuva, humidade ou qualquer outro líquido.
- Não deixe a unidade desacompanhada. Não incline ou vire a unidade.
- Não desligue a ficha enquanto a unidade estiver a funcionar.
- Não desligue a ficha puxando o cabo de alimentação.
- Não utilize uma extensão ou ficha adaptadora.
- Não coloque objetos sobre a unidade.
- Não suba nem se sente na unidade.
- Não insira dedos ou outros objetos na saída de ar.
- Não toque na entrada de ar ou nas aletas de alumínio da unidade.
- Não opere a unidade se esta cair, for danificada ou apresentar sinais de mau funcionamento.
- Não limpe a unidade com produtos químicos.
- Assegure que a unidade está longe de objetos inflamáveis, ou explosivos.

- A unidade deve ser instalada em conformidade com os regulamentos nacionais de cablagem.
- Não utilize quaisquer meios para acelerar o processo de descongelamento ou para a limpeza para além dos recomendados pelo fabricante.
- O aparelho deve ser armazenado numa sala sem fontes de funcionamento contínuo (por exemplo, chamas abertas, aparelho a gás em funcionamento ou aquecedor elétrico em funcionamento).
- O aparelho deve ser armazenado para evitar danos mecânicos.
- Não desmonte ou queime, mesmo após utilização.
- Note-se que os refrigerantes não podem conter odor.
- As tubagens devem ser protegidas contra danos físicos e não devem ser instaladas num espaço não ventilado, se esse espaço for inferior a 10m².
- O cumprimento dos regulamentos nacionais sobre gás deve ser observado.
- Manter quaisquer aberturas de ventilação necessárias livres de obstruções.
- O aparelho deve ser armazenado numa área bem ventilada onde o tamanho da sala corresponda à área da sala, conforme especificado para a operação.

 <p>Advertência</p>	<p>Qualquer pessoa envolvida em trabalhar ou entrar num circuito de refrigeração deve possuir um certificado atual válido de uma autoridade de avaliação acreditada pela indústria, autorizando a sua competência para manusear com segurança refrigerantes em conformidade com uma especificação de avaliação reconhecida pela indústria.</p>
 <p>Advertência</p>	<p>A Manutenção pode ser realizada conforme recomendado pelo fabricante do equipamento. A manutenção e assistência técnica que exija a assistência de outro pessoal qualificado será efetuada sob a supervisão da pessoa competente para a utilização de refrigerantes inflamáveis.</p>

Se não compreender ou não precisar de assistência, contacte os serviços do distribuidor.

2.2 PRECAUÇÕES DE SEGURANÇA NA UTILIZAÇÃO

Siga estes avisos ao executar os seguintes avisos ao efetuar a manutenção de um desumidificador com R290.

2.2.1 Examinar a área

Antes de iniciar os trabalhos em sistemas que contenham refrigerantes inflamáveis, devem ser efetuados controlos de segurança para assegurar que o risco de ignição é minimizado. Para a reparação do sistema de refrigeração, devem ser observadas as seguintes precauções antes de se realizarem trabalhos no sistema.

2.2.2 Procedimento de trabalho

Os trabalhos devem ser efetuados segundo um procedimento controlado para minimizar o risco de presença de gás ou vapor inflamável durante a realização dos trabalhos.

2.2.3 Área de trabalho geral

Todo o pessoal de manutenção e outros que trabalham na área local devem ser instruídos sobre a natureza do trabalho. O trabalho em espaços confinados deve ser evitado. A área em redor do espaço de trabalho deve ser seccionada. Assegurar-se de que as condições dentro da área foram asseguradas pelo controlo de material inflamável.

2.2.4 Verificação da presença de refrigerante

A área deve ser verificada com um detetor de refrigerante apropriado antes e durante o trabalho para assegurar que o técnico está ciente de atmosferas potencialmente inflamáveis. Assegurar que o equipamento de deteção de fugas utilizado é adequado para ser utilizado com refrigerantes inflamáveis, sem faiscamento, devidamente selado ou intrinsecamente seguro.

2.2.5 Presença de extintor de incêndio

Se for necessário realizar qualquer trabalho a quente no equipamento de refrigeração ou em quaisquer peças associadas, deverá estar disponível equipamento de extinção de incêndios adequado. equipamento de extinção de incêndios apropriado. Ter um extintor de pó seco ou CO2 junto à área de carga.

2.2.6 Sem Fontes de Ignição

Nenhuma pessoa que execute trabalhos relacionados com um sistema de refrigeração que implique a exposição de qualquer tubagem que contenha ou tenha contido refrigerante inflamável deve utilizar fontes de ignição de tal forma que crie um risco de incêndio ou explosão. Todas as fontes possíveis de ignição, incluindo o fumo, devem ser mantidas suficientemente longe do local de instalação, reparação, remoção e eliminação, durante o qual o refrigerante inflamável pode eventualmente ser libertado para o espaço circundante. Antes da realização dos trabalhos, a área em redor do equipamento deve ser inspecionada para garantir que não existem riscos de inflamabilidade ou de ignição. Os sinais "Proibido fumar" devem ser afixados.

2.2.7 Área ventilada

Assegurar que a área está aberta ou adequadamente ventilada antes de entrar no sistema ou realizar qualquer trabalho quente. Um grau de ventilação deve continuar durante o período em que o trabalho está a ser realizado. A ventilação deve dispersar em segurança qualquer refrigerante libertado e de preferência expeli-lo externamente para a atmosfera..

2.2.8 Verificação do Equipamento de Refrigeração

Quando os componentes elétricos são substituídos, devem ser adequados ao fim a que se destinam e à especificação correta. Seguir sempre as diretrizes de manutenção e serviço do fabricante. Em caso de dúvida, consultar o departamento técnico do fabricante para obter assistência.

As seguintes verificações devem ser aplicadas às instalações que utilizam fluidos refrigerantes inflamáveis:

- O tamanho da carga está de acordo com o tamanho da sala dentro da qual as peças que contêm o refrigerante são instaladas;
- O tamanho da carga está de acordo com o tamanho da sala dentro da qual as peças que contêm o refrigerante são instaladas;
- As máquinas de ventilação e as tomadas de ar estão a funcionar corretamente e não estão obstruídas;
- Se for utilizado um circuito de refrigeração indireto, a presença de refrigerante no circuito secundário deve ser verificada;
- A marcação no equipamento é sempre visível e legível. As marcações e sinais ilegíveis devem ser corrigidos;

- Os tubos ou componentes de refrigerante são instalados numa posição em que são expostos a qualquer substância que possa corroer os componentes que contêm o refrigerante, a menos que os componentes sejam construídos com materiais que sejam inerentemente resistentes à corrosão ou adequadamente protegidos contra a corrosão.

2.2.9 Verificação de dispositivos elétricos

A reparação e manutenção de componentes elétricos deve incluir verificações de segurança iniciais e procedimentos de inspeção de componentes. Se houver uma falha que possa comprometer a segurança, então a alimentação elétrica do circuito não deve ser ligada até que seja satisfatoriamente retificada. Se a falha não puder ser corrigida imediatamente, mas for necessário continuar a operação, deve ser utilizada uma solução temporária adequada. Isto deve ser comunicado ao proprietário do equipamento.

Os controlos de segurança iniciais devem incluir:

- Os condensadores são descarregados: isto deve ser feito em segurança para evitar a possibilidade de faíscas;
- Que não existem componentes elétricos sob tensão ou fios expostos ao carregar, recuperar ou purgar o sistema;
- Que há continuidade da ligação à terra..



ADVERTÊNCIA!

Instalar a unidade em salas maiores que 10 m².
Não instalar a unidade num local onde possa haver fuga de gás inflamável.



NOTA!

O fabricante pode fornecer outro exemplo adequado ou informação adicional sobre o odor do refrigerante.

3. DESCRIÇÃO DO PRODUTO

3.1 DIAGRAMA DO PRODUTO

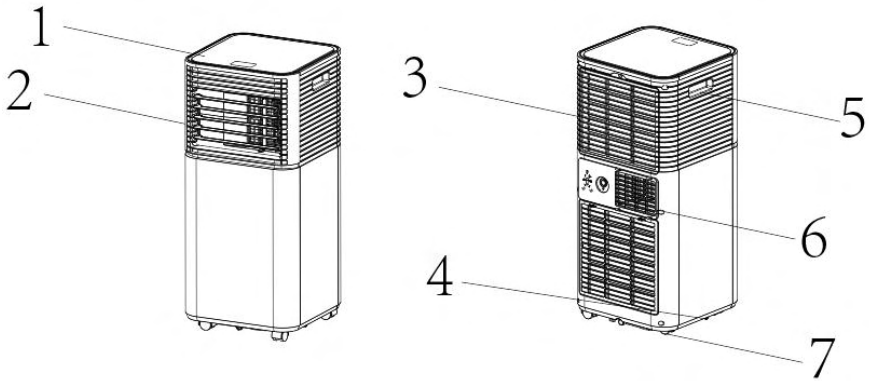

1	Painel de controlo	4	Cabo dealimentação de energia	6	Escape de ar
2	Saída de arajustável	5	Punho rebaixado	7	Abertura de drenagem com tampa
3	Entrada de ar com filtro lavável				

Nota: A aparência é apenas para referência. Consulte o produto real para informações detalhadas.

3.2 CARACTERÍSTICAS

- ✓ Alta capacidade em tamanho compacto com refrigeração
- ✓ Função de desumidificação e ventilação
- ✓ Ajuste e visualização da temperatura
- ✓ Visor digital LED
- ✓ Controlo eletrónico com temporizador incorporado, modo de sono
- ✓ Sistema de evaporação automática para melhor eficiência
- ✓ Desligamento automático quando o tanque está cheio
- ✓ Reinício automático em caso de falha de energia
- ✓ Função descongelamento automático a baixas temperaturas
- ✓ Controlo remoto
- ✓ Ventilador de 2 velocidades
- ✓ Rodas para uma fácil mobilidade

4.1 Instalação

- Desembalar a caixa e retirar o dispositivo e os acessórios.
- Verificar o dispositivo depois de desembalar por danos ou arranhões.
- Acessórios:
 - 1. Mangueira de escape
 - 2. Conector de mangueira
 - 3. Adaptador do kit de janelas
 - 4. Controlo remoto

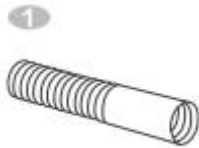

- 5. Kit de janelas



4.2 Escolher a sua localização



- Se inclinado mais de 45°, deixar a unidade ficar em pé durante pelo menos 24 horas antes de começar.
- Colocar a unidade numa superfície firme e nivelada numa nivelada em un área com al menos 50 cm área com pelo menos 50 cm de espaço livre à sua para facilitar a circulação adequada do ar.
- Não operar perto de paredes, cortinas ou outros objetos que possam bloquear a entrada e saída de ar.
- Não operar perto de paredes, cortinas ou outros objetos que possam bloquear a entrada e saída de ar. Manter a entrada e saída de ar livre de obstáculos.
- **Nunca instale a unidade onde possa ser submetida a:**
 - Fontes de calor tais como radiadores, registos de calor, fogões ou outros produtos produtores de calor.
 - Luz solar directa
 - Vibração mecânica ou choque
 - Excesso de poeira
 - Falta de ventilação, tal como o armário ou prateleiras
 - Superfície não nivelada

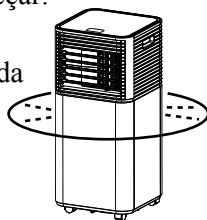

ADVERTÊNCIA!

Instalar a unidade em salas maiores que 10 m².
Não instalar a unidade num local onde possa haver fuga de gás inflamável.



NOTA!

O fabricante pode fornecer outro exemplo adequado ou informação adicional sobre o odor do refrigerante.

4.3 FIXAÇÃO DA MANGUEIRA DE ESCAPE

O ar condicionado precisa de ser ventilado para fora para que o ar extraído possa escapar da sala que vem do aparelho que contém calor e humidade residuais.

Não substituir ou estender a mangueira de escape, pois isso reduzirá a eficiência, pior ainda, desligará a unidade devido à baixa contrapressão.

Passo 1: Ligar o conector da mangueira a uma extremidade da mangueira de escape. Rodar na direção indicada.

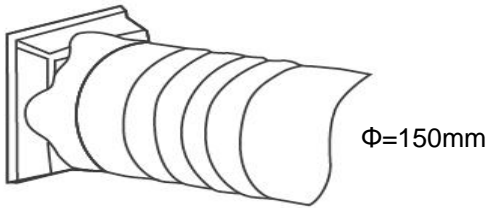

Passo 2: Ligar o adaptador do kit de janelas à outra extremidade da mangueira de escape.

Passo 3: Estenda o kit de janela ajustável ao comprimento da sua janela.



Passo 4: Feche a janela para fixar o kit no lugar. Deve segurar firmemente o kit de janelas, se necessário, colá-lo com fita adesiva. Recomendamos que se feche o intervalo entre o adaptador e os lados da janela para uma eficiência máxima.

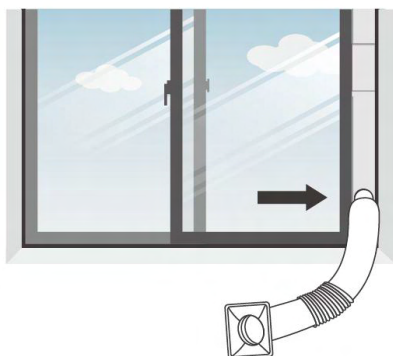

Passo 5: Ligar o conector da mangueira à saída de ar de exaustão da unidade.

Passo 6: Ajustar o comprimento da mangueira flexível de escape e evitar dobras na mangueira. Em seguida, colocar AC perto de uma tomada eléctrica.

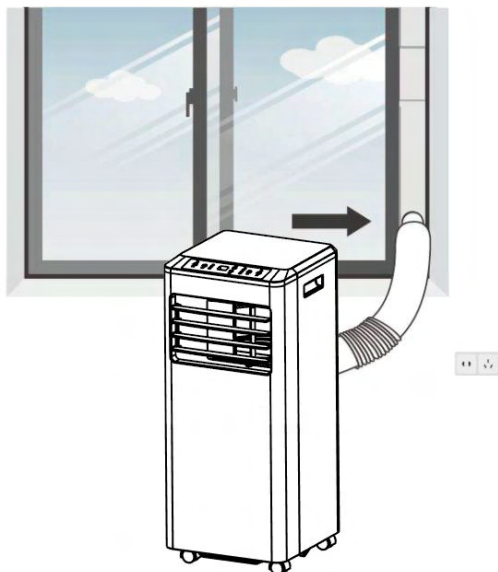

Passo 7: Ajustar a grelha na saída de ar e depois ligar a unidade.

5.1 PAINEL DE CONTROLO E VISOR

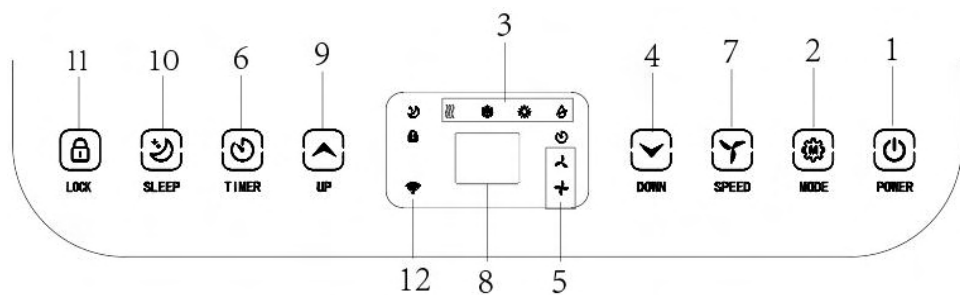

5.2 CONTROLO REMOTO

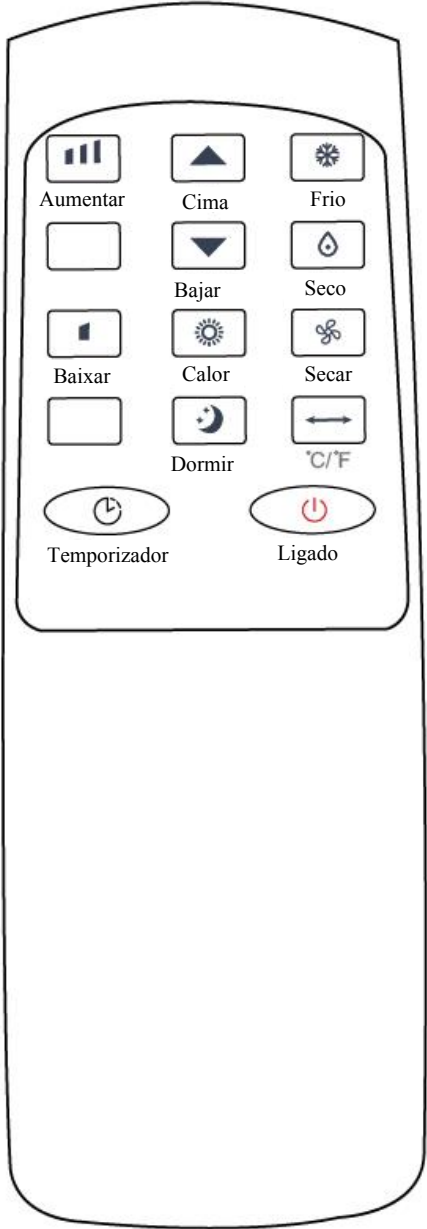

5.3 BOTÕES DE FUNÇÃO E INDICADORES

1.	LIGADO (LED)	Pressione para ligar ou desligar a unidade.
2.	MODE	Pressione para mudar o modo de operação entre frio, ventilador, automático e seco.
3.	Indicadores	Indicadores LED para 3 modos de funcionamento selecionando premindo o botão de modo.
4.	MINUTOS	Diminuir a temperatura desejada ou ajustar o temporizador.
5.	Indicadores	Indicadores LED para velocidade do ventilador (alta e baixa).
6.	Temporizador	Define um tempo para a unidade iniciar ou desligar automaticamente. O intervalo do temporizador ajustável é de 1-24 horas.
7.	VENTILADOR	Pressione para alterar a velocidade do ventilador entre ALTO e BAIXO.
8.	Ecrã digital	Apresenta a definição do temporizador e a temperatura ambiente.
9.	ADD	Aumentar a temperatura desejada (16 ~ 32) ou definir o temporizador.

5.4 AJUSTES

5.4.1. Ligar e desligar

- ⇒ Pressione POWER para ligar a unidade.
A unidade opera em FAN (ventilador por defeito).
- ⇒ Premir o botão MODE para seleccionar o modo de operação desejado.
- ⇒ Pressione POWER novamente para desligar a unidade.

5.4.2. Modo de funcionamento

A unidade tem 5 modos de funcionamento: frio, calor, ventilador, seco, sono.
O modo hibernação é apenas opcional no controlo remoto.

A. Arrefecimento do seu quarto

Selecione o modo frio para baixar a temperatura no seu quarto.

- ⇒ Pressionar várias vezes o botão MODE até que o LED FRIO se acenda.
- ⇒ Pressione o botão ADD / MINUS para ajustar a temperatura mostrada no visor.
A temperatura pode ser definida entre 16 e 32 .
- ⇒ Premir várias vezes o botão SPEED até o indicador de velocidade do ventilador acender.

Para controlar a direção do fluxo de ar horizontalmente, ajustar a persiana interior à mão.

Nota: O ar condicionado para se a temperatura ambiente for mais baixa do que a temperatura selecionada.

B. Ventilar o seu quarto

- ⇒ Pressione o botão MODE várias vezes até o LED de operação FAN acender.
No modo de ventilação, o ar da sala circula, mas não arrefece a sala.
- ⇒ Prima o botão SPEED várias vezes para seleccionar a velocidade do ventilador desejada.

C. Secar o seu quarto

- ⇒ Premir o botão MODE no painel de controlo ou controlo remoto, o LED de operação DRY acende-se. A velocidade do ventilador não pode ser selecionada. O utilizador deve ligar a mangueira à saída de drenagem na parte inferior da unidade.
Nota: Neste modo, a velocidade do ventilador muda para baixa velocidade e não pode ser selecionada.

D. Modo de sono (esta função só pode ser usada com um controle remoto)

O modo de sono pode ser ativado no modo frio e no modo quente.

■ Em modo frio :

Após 1 hora, a temperatura pré-definida aumenta 1 °C, após outra hora, a temperatura pré-definida aumentará novamente 1 °C.

5.4.3. CONFIGURAÇÃO DO TEMPORIZADOR (1hora-24horas) :

O temporizador tem duas formas de funcionamento:

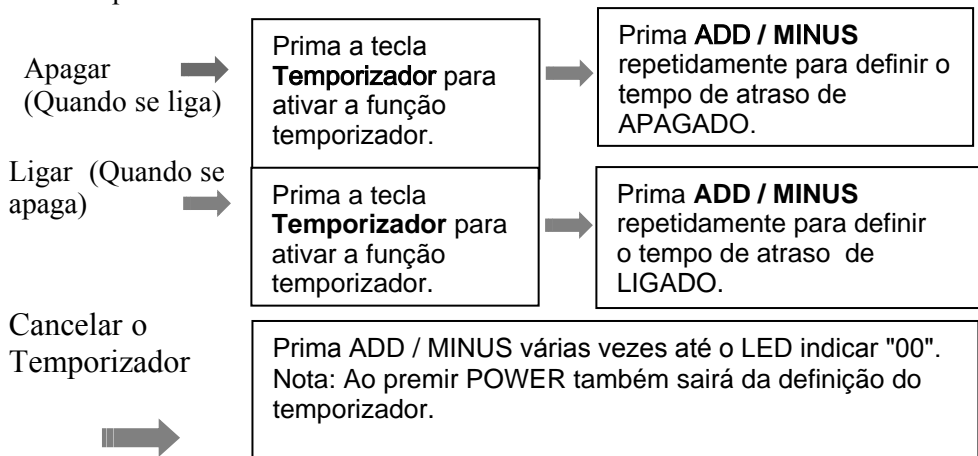

5.4.4. Descongelação automática

A baixas temperaturas ambientes, a geada pode acumular-se no evaporador durante o funcionamento. A unidade começará a descongelar automaticamente e o LED POWER irá piscar. A sequência de controlo do degelo é a seguinte:

- A. Quando a unidade funciona em operação de refrigeração, operação de secagem, o sensor de temperatura ambiente deteta que a temperatura da serpentina do evaporador é inferior a -1°C, após o compressor parar de funcionar durante 10 minutos ou a temperatura da serpentina até 7 °C, a unidade reinicia para o modo de funcionamento de refrigeração.
- B. Quando a unidade funciona em operação de aquecimento, operação de secagem, assim que o sensor de temperatura da bobina deteta que a temperatura do evaporador é inferior a 40 °C e a temperatura diferencial entre a temperatura da bobina e a temperatura ambiente é inferior a 19 °C após operação do compressor durante 20 minutos, a unidade começa a descongelar durante 5 minutos e o indicador de potência piscará.

5.4.5. Proteção contra sobrecarga

Em caso de perda de energia, no motivo de proteger o compressor, há um atraso de 3 minutos até o compressor reiniciar.

5.5 DRENAGEM

Sistema de evaporação automática

O sistema de auto-evaporação utiliza a água recolhida para arrefecer as serpentinas do condensador para um desempenho eficiente. Não há necessidade de esvaziar o tanque de drenagem em operação de refrigeração, exceto em operação de aquecimento, operação de secagem e condições de humidade elevada. A água condensada evapora no condensador e é evacuada através da mangueira de escape.

Para operação contínua ou desacompanhada na operação de secagem e aquecimento, ligar a mangueira de drenagem à unidade. A água condensada pode fluir automaticamente para um balde ou drenar por gravidade.

- Desligue a unidade antes de a operar.
- Retire a ficha da abertura da saída de água e mantenha num local seguro.
- Ligue de forma segura e adequada a mangueira de drenagem e certificar-se de que não está dobrada e que não há obstruções.
- Coloque a saída da mangueira sobre um dreno ou balde e certificar-se de que a água pode escorrer livremente da unidade.
- Não mergulhe a extremidade da mangueira em água; caso contrário pode causar "bloqueio de ar" na mangueira.

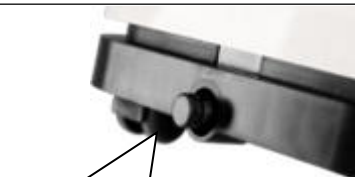

Retirar o tampão de borracha.

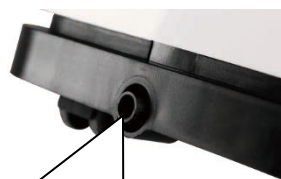

Mangueira de Drenagem Contínua (Diâmetro interno = 16mm)

Para evitar o derramamento de água:

- Como a pressão negativa do recipiente de drenagem de condensado é grande, incline a mangueira de drenagem para o chão. É apropriado que o grau de inclinação exceda os 20 graus.
- Endireite a mangueira para evitar uma trava na mangueira.

6. LIMPEZA E CUIDADO

6.1. LIMPEZA DO FILTRO DE AR (a cada 2 semanas)

O pó acumula-se no filtro e restringe o fluxo de ar. A restrição do fluxo de ar reduz a eficiência do sistema, se bloqueado, pode danificar a unidade.

O filtro de ar requer uma limpeza regular. O filtro de ar é removível para facilitar a limpeza. Não operar a unidade sem um filtro de ar, ou o evaporador pode estar contaminado.

1. Prima o botão POWER para desligar a unidade e desligar o cabo de alimentação.
2. Remova o filtro da unidade.
3. Utilize um aspirador de pó para aspirar o pó do filtro.
4. Vire o filtro e enxaguar o filtro de ar sob água corrente. Permita que a água passe através do filtro no sentido oposto ao do fluxo de ar. Coloque de lado e deixe o filtro secar completamente ao ar antes de reinstalar.



Fig 1. Apague a unidade e retire os 2 filtros de ar.

Fig 2. Enxague o filtro de ar debaixo da água a correr.

Advertência!!!

Não toque a superfície do evaporador com as mãos descobertas pois poderá lesionar os dedos.

6.2.LIMPEZA DO REFRIGERANTE

Medidas gerais:

1. O gás/vapor é mais pesado que o ar. Pode acumular-se em espaços confinados, particularmente ao nível do solo.
2. Eliminar todas as fontes possíveis de inflamação.
3. Usar equipamento de proteção pessoal (EPI) apropriado.
4. Evacuar o pessoal desnecessário, isolar e ventilar a área.
5. Não entrar nos olhos, na pele ou na roupa. Não respirar fumos ou gases.
6. Evitar a entrada em esgotos e águas públicas.
7. Parar a fonte de libertação, se for seguro fazê-lo. Considerar a utilização de spray de água para dispersar os vapores.
8. Isolar a área até que o gás se tenha dispersado. Ventilar e testar a área de gás antes de entrar. Contactar as autoridades competentes após um derrame.

7. SOLUÇÃO DE PROBLEMAS

Sinal		Inspección	Solución
A unidade não funciona.		✓ Verifique com segurança a ligação elétrica.	➤ Insira o cabo de alimentação firmemente na tomada de alimentação.
		✓ O indicador do nível de água acende?	➤ Esvazie a bandeja de drenagem removendo o tampão de borracha.
		✓ Verifique a temperatura ambiente.	➤ A gama de temperaturas de funcionamento é de 5-35 .
A unidade opera com capacidade reduzida.		✓ Verifique se o filtro de ar está sujo.	➤ Limpar o filtro de ar, se necessário.
		✓ Verifique se a conduta de ar está bloqueada.	➤ Elimine o obstáculo.
		✓ Verifique se a porta ou janela da divisão está aberta	➤ Mantenha a porta e as janelas fechadas
		✓ Verifique se o modo de funcionamento desejado está selecionado e se a temperatura está definida corretamente.	➤ Defina o modo e a temperatura para o ponto de ajuste apropriado de acordo com o manual. ➤ (Ver página 16).
		✓ A mangueira está separada.	➤ Certificar-se de que a mangueira está devidamente ligada.
Fuga de água		✓ Transborda durante a deslocação da unidade.	➤ Esvazie o depósito de água antes do transporte.
		✓ Verifique se a mangueira está dobrada.	➤ Endireitar a mangueira para evitar quedas.
Ruído excessivo		✓ Verifique se a unidade está bem posicionada.	➤ Coloque a unidade em terreno horizontal firme.
		✓ Verifique se há peças soltas e vibratórias.	➤ Fixe e aperte as peças
		✓ O ruído soa como água a correr.	➤ O ruído vem do fluxo do refrigerante. Isto é normal.
Código de erro	E0	✓ Falha de comunicação entre o PCB principal e o PCB de visualização.	➤ Verifique se o feixe de fios do visor PCB está danificado.
	E1	✓ Falha do sensor de temperatura ambiente.	➤ Verifique a ligação ou substituir. Limpar ou substituir o sensor de temperatura.
	E2	✓ Falha do sensor de temperatura da bobina.	➤ Verifique a ligação ou substitua. Limpe ou substitua o sensor de temperatura.
	Ft	✓ Alarme de nível de água condensada elevado.	➤ Esvaziar a bandeja de drenagem removendo o tampão de borracha.

8.1 ARMAZENAMENTO

Armazenamento a longo prazo - Se a unidade não for utilizada durante um longo período de tempo (mais de algumas semanas), é melhor limpá-la e secá-la completamente. Armazenar a unidade de acordo com os seguintes passos:

1. Desligue a unidade e retire a mangueira de escape e o kit de janelas com a unidade.
2. Drene a água restante da unidade.
3. Limpe o filtro e deixe-o secar completamente numa zona à sombra.
4. Recolha o cabo de alimentação no depósito de água.
5. Reinstale o filtro na sua posição.
6. A unidade deve ser mantida na posição vertical quando armazenada.
7. Conserve a máquina num local ventilado, seco, não corrosivo, não corrosivo e seguro dentro de casa.

ATENÇÃO:

O evaporador no interior da unidade deve ser seco antes de embalar a unidade para evitar danos nos componentes e no molde. Desligar a unidade da tomada e colocá-la numa área aberta e seca durante dias a secar. Outra forma de secar a unidade é fixar o ponto de humidade mais de 5% superior à humidade ambiente para forçar o ventilador a secar o evaporador durante algumas horas.

8.2 DISPOSIÇÃO



É estritamente proibido libertar refrigerante para a atmosfera!

ADVERTÊNCIA!!!

É estritamente proibido libertar refrigerante para a atmosfera!

Não elimine os aparelhos eléctricos como lixo municipal não separado, utilize instalações de recolha selectiva.

Contacte o seu governo local para obter informações sobre os sistemas de recolha disponíveis. Se os aparelhos eléctricos forem depositados em aterros, as substâncias perigosas podem entrar nas águas subterrâneas e entrar na cadeia alimentar, prejudicando a sua saúde e bem-estar.



UK

If you have any questions, please contact our customer care center.

Our contact details are below:



0044-800-240-4004



enquiries@mhstar.co.uk

IMPORTER ADDRESS:

MH STAR UK LTD

Unit 27, Perivale Park,
Horsenden lane South
Perivale, UB6 7RH

MADE IN CHINA

ES

Si tiene alguna pregunta, comuníquese con nuestro Centro de Atención al Cliente. Nuestros datos de contacto son los siguientes:



0034-931294512



atencioncliente@aosom.es

IMPORTADOR:

SPANISH AOSOM, S.L.

C/ ROC GROS, N° 15. 08550, ELS HOSTALETES DE
BALENYÀ, SPAIN.

B66295775

WWW.AOSOM.ES

ATENCIONCLIENTE@AOSOM.ES

TEL: 931294512

HECHO EN CHINA

FR

Si vous avez la moindre question, veuillez contacter notre centre d'assistance à la clientèle.

Nos coordonnées sont les suivantes:



0033-1-84166106



aosom@mhfrance.fr

Importé par:

MH France

2, rue Maurice Hartmann
92130 Issy-les-Moulineaux
France

Fabriqué en Chine

PT

Se tiver alguma dúvida, por favor contacte o nosso Centro de Atendimento ao Cliente. Os nossos dados de contacto são os seguintes:



0034-931294512



info@aosom.pt.

IMPORTADOR:

SPANISH AOSOM, S.L

C.ROC GROS N.15, 08550. ELS HOSTALETES DE BALENYÀ
TEL: 931294512 (SEG-SEX DAS 7:30H ÀS 16:30H)

INFO@AOSOM.PT

WWW.AOSOM.PT

DE

Wenn Sie Fragen haben, wenden Sie sich bitte an unser Kundendienstzentrum.

Unsere Kontaktdaten stehen unten:



0049-0(40)-88307530



service@aosom.de

ADRESSE DES IMPORTEUR:

MH Handel GmbH
Wendenstraße 309
D-20537 Hamburg
Germany

IN CHINA HERGESTELLT

IT

In caso di dubbio, si prega di contattare il nostro centro assistenza clienti. I nostri dettagli di contatto sono di seguito:



0039-0249471447



clienti@aosom.it

IMPORTATO DA:

AOSOM Italy srl
Centro Direzionale Milanofiori
Strada 1 Palazzo F1
20057 Assago (MI)
P.I.: 08567220960
FATTO IN CINA

US

If you have any questions, please contact our customer care center.
Our contact details are below:

 001-877-644-9366

 customerservice@aosom.com

Imported by Aosom LLC
27150 SW Kinsman Rd Wilsonville, OR 97070 USA
MADE IN CHINA

CA

If you have any questions, please contact our customer care center.
Our contact details are below:

Si vous avez la moindre question, veuillez contacter notre centre d'assistance à la clientèle.
Nos coordonnées sont les suivantes:

 416-792-6088

 customerservice@aosom.ca

Imported by Aosom Canada Inc.
7270 Woodbine Avenue, Unit 307, Markham, Ontario Canada
L3R 4B9
MADE IN CHINA

Importé par Aosom Canada Inc.
7270 Woodbine Avenue, unité 307, Markham, Ontario Canada
L3R 4B9
FABRIQUÉ EN CHINE

